



FÄLTSKYTTEMANUAL

Del 2

Fältskyttestationer

Pk Ena 2003 – 2010

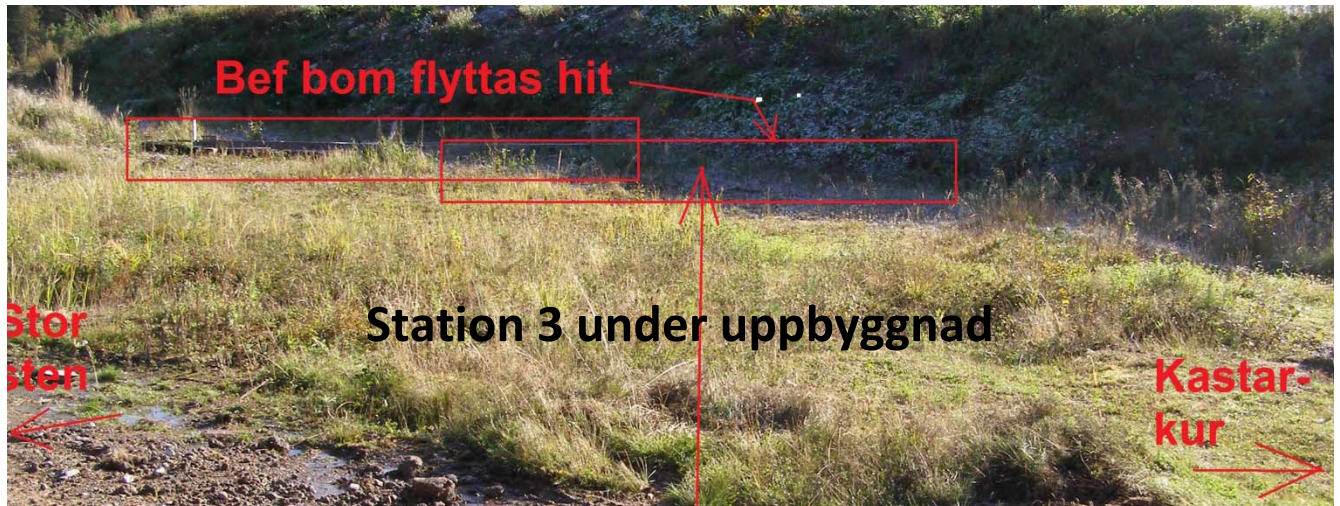



FÄLTSKYTTEMANUAL

Del 2

Fältskyttestationer

Förord

Avsikten med den här manualen är att den skall underlätta för banläggare och stationsbyggare genom att tjäna som underlag och förebild vid planering av fältskyttestationer. Samtliga redovisade fältskyttestationer har genomförts vid något av Pk Ena:s tävlingsarrangemang sedan 2003 med undantag av Enaturen 2010 som ställdes in.

Vilken som helst av fältskyttestationerna kan kopieras rakt av tillsammans med gällande förutsättningar och användas i andra tävlingar om tillgänglig fältskytteteräng medger det.

Fram till och med år 2007 är stationerna planerade av några erfarna skyttar utan tanke på att stationsunderlaget också skall kunna användas i utbildningssyfte. Detaljeringsgraden av stationsförutsättningarna är inte särskilt hög. Stationsförutsättningarna har därefter successivt förbättras till dagens nivå.

År 2008 beslutades att försöka utbilda en grupp stationsbyggare och banläggare. Gruppen bestod av en blandning av erfarna skyttar och av rena nybörjare (max två års erfarenhet efter pistolskyttekortet). Sammansättningen av gruppen har därefter varierat något. Några har lämnat gruppen och andra har kommit till.

Gruppen har sedan starten hösten 2008 genomfört fem nationella tävlingar med sammanlagt flera än 1150 starter.

Enköping i mars 2010

Börje Eriksson

070-581 41 95



FÄLTSKYTTMANUAL

Del 2

Fältskyttstationer

Innehållsförteckning

Fältskyttstationer

Ena-Turen 2010-03-14
Förutsättningar
Stationer 1-8

Enaträffen 2009-10-18
Förutsättningar
Stationer 1-8

Ena-Turen 2009-03-15
Förutsättningar
Stationer 1-8

Enaträffen 2008-10-19
Förutsättningar
Stationer 1-8

Enaträffen 2007-10-21
Förutsättningar
Stationer 1-8

Enaträffen 2006-10-22
Förutsättningar
Stationer 1-8

Enaträffen 2005-10-16
Förutsättningar
Stationer 1-8

Enaträffen 2004-10-24
Förutsättningar
Stationer 1-8

Kretsfält 6 2003-10-26
Förutsättningar
Stationer 1-8

Försvarsmästerskapen pistol 2006-06-15

Trettondagsmännen 6 januari 2004 – 2010



FÄLTSKYTTEMANUAL

Del 2

Fältskyttstationer

ENATUREN 14 mars 2010

Årets **ENATUR** den 14 mars 2010 (vår nationella poängfältskjutning med pistol och revolver) ställdes in på grund av en kombination av de två senaste snöstormarna och av för få föranmälda starter.

Enaturen 2010-03-14

Nationell poängfältskjutning med pistol och revolver

Förutsättningar för vapengrupp C

Tillbaka

Stn	Fig	Målgrp	Träff/figur	Skjut-ställning	Visningssätt	Målspel	Tid sek	Kontroll		Anm.	Notering
								prot.	Mål		
1	3	3	max 6	Stå 45°	A = Fallande B = Fast C = Uppdykande		16	1	2 3 4 5 6 7	kontroll målgrp A kontroll målgrp B kontroll målgrp C klistra målgrp A klistra målgrp B klistra målgrp C	
2	4	1	max 6	Stå	A = Fram / Bort		26	1	8 2	kontroll målgrp klistra målgrp	
3	2	2	max 6	Stå u 45°	A = Fast B = Fram / Bort	<p style="text-align: center;">poängräkning för särskiljning i orange C20 (målgrpB)</p>	12	1	3 4 5 6	kontroll målgrp A kontroll målgrp klistra målgrp A klistra målgrp B	
4	3	2	max 6	Stå 45°	A = Fast B = Fast		14	1	7 8 2 3	kontroll målgrp A klistra målgrp A kontroll målgrp B klistra målgrp B	
5	3	2	max 6	Stå u 45°	A = Fast B = Fram / Bort	<p style="text-align: center;">poängräkning för särskiljning i grön C20 (målgrpB)</p>	17	1	4 5 6	kontroll målgrp A och B klistra grönt klistra gult	
6	3	2	max 6	Stå 45°	A = Fast B = Fast		20	1	7 8 2 3	kontroll målgrp A kontroll målgrp B klistra målgrp A klistra målgrp B	
7	6	2	max 6	Stå	A = Fram / Bort B = Fram / Bort		18	1	4 5 6 7	kontroll målgrp A kontroll målgrp B klistra målgrp A klistra målgrp B	
8	2	2	max 6	Stå u 45°	A = Fast B = Fram/Bort	<p style="text-align: center;">poängräkning för särskiljning i gul C20 (målgrp B)</p>	12	1	8 2 3 4	kontroll målgrp A klistra målgrp A kontroll målgrp B klistra målgrp B	

Max träff + poäng = 48 + 26 = 74

Enaturen 2010-03-14

Nationell poängfältskjutning med pistol och revolver

Förutsättningar för vapengrupp B

Stn	Fig	Målgrp	Träff/figur	Skjut-ställning	Visningssätt	Målspel	Tid sek	Kontroll		Anm.	Notering
								prot.	Mål		
1	3	3	max 6	Stå 45°	A = Fallande B = Fast C = Uppdykande		18	1	2 3 4 5 6 7	kontroll målgrp A kontroll målgrp B kontroll målgrp C klistra målgrp A klistra målgrp B klistra målgrp C	
2	4	1	max 6	Stå	A = Fram / Bort		29	1	8 2	kontroll målgrp klistra målgrp	
3	2	2	max 6	Stå u 45°	A = Fast B = Fram / Bort		14	1	3 4 5 6	kontroll målgrp A kontroll målgrp klistra målgrp A klistra målgrp B	
4	3	2	max 6	Stå 45°	A = Fast B = Fast		17	1	7 8 2 3	kontroll målgrp A klistra målgrp A kontroll målgrp B klistra målgrp B	
5	3	2	max 6	Stå u 45°	A = Fast B = Fram / Bort		17	1	4 5 6	kontroll målgrp A och B klistra grönt klistra gult	
6	3	2	max 6	Stå 45°	A = Fast B = Fast		22	1	7 8 2 3	kontroll målgrp A kontroll målgrp B klistra målgrp A klistra målgrp B	
7	6	2	max 6	Stå	A = Fram / Bort B = Fram / Bort		20	1	4 5 6 7	kontroll målgrp A kontroll målgrp B klistra målgrp A klistra målgrp B	
8	2	2	max 6	Stå u 45°	A = Fast B = Fram/Bort		14	1	8 2 3 4	kontroll målgrp A klistra målgrp A kontroll målgrp B klistra målgrp B	

Max träff + poäng = 48 + 26 = 74

Enaturen 2010-03-14

Nationell poängfältskjutning med pistol och revolver

Förutsättningar för vapengrupp A och R

Stn	Fig	Målgrp	Träff/figur	Skjut-ställning	Visningssätt	Målspel	Tid sek	Kontroll		Anm.	Notering
								prot.	Mål		
1	3	3	max 6	Stå 45°	A = Fallande B = Fast C = Uppdykande		20	1	2 3 4 5 6 7	kontroll målgrp A kontroll målgrp B kontroll målgrp C klistra målgrp A klistra målgrp B klistra målgrp C	
2	4	1	max 6	Stå	A = Fram / Bort		32	1	8 2	kontroll målgrp klistra målgrp	
3	2	2	max 6	Stå u 45°	A = Fast B = Fram / Bort		16	1	3 4 5 6	kontroll målgrp A kontroll målgrp klistra målgrp A klistra målgrp B	
4	3	2	max 6	Stå 45°	A = Fast B = Fast		20	1	7 8 2 3	kontroll målgrp A klistra målgrp A kontroll målgrp B klistra målgrp B	
5	3	2	max 6	Stå u 45°	A = Fast B = Fram / Bort		19	1	4 5 6	kontroll målgrp A och B klistra grönt klistra gult	
6	3	2	max 6	Stå 45°	A = Fast B = Fast		24	1	7 8 2 3	kontroll målgrp A kontroll målgrp B klistra målgrp A klistra målgrp B	
7	6	2	max 6	Stå	A = Fram / Bort B = Fram / Bort		22	1	4 5 6 7	kontroll målgrp A kontroll målgrp B klistra målgrp A klistra målgrp B	
8	2	2	max 6	Stå u 45°	A = Fast B = Fram/Bort		14	1	8 2 3 4	kontroll målgrp A klistra målgrp A kontroll målgrp B klistra målgrp B	

Max träff + poäng = 48 + 26 = 74

Station 1 14/3 2010

Tillbaka

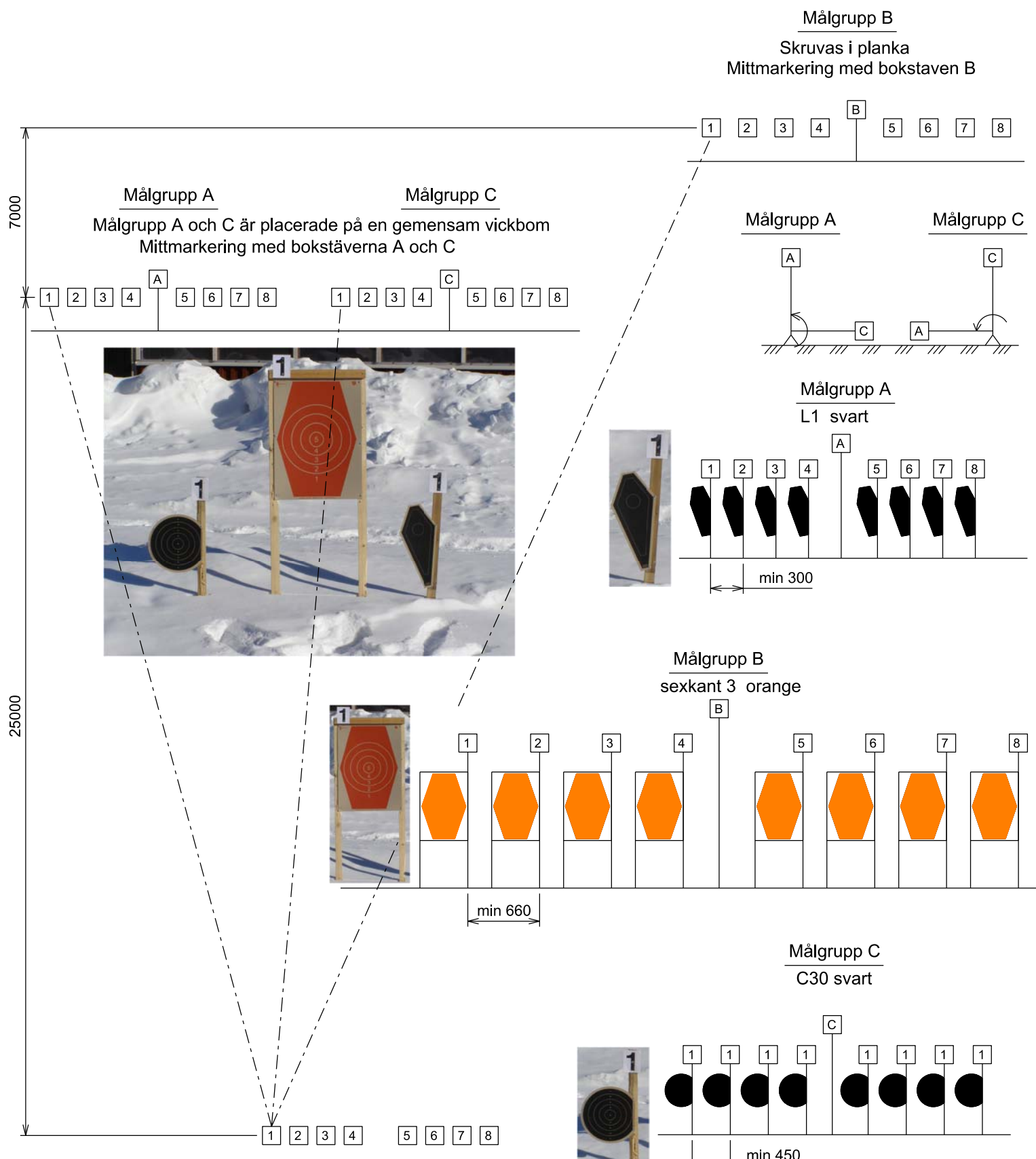

Stoppskylden placeras i svackan mellan 100- och 50-metersvallen, ca 10 meter ifrån 50-metersvallen. Ett av reservmålen placeras ut bredvid stoppskylden. Figurerna skall vara märkta med resp målgrupp. Det andra reservmålet placeras ut bredvid respektive målgrupp färdiga för utbyte om behov föreligger. Eldningstunna placeras i anslutning till stoppskylden.

Station 2 14/3 2010

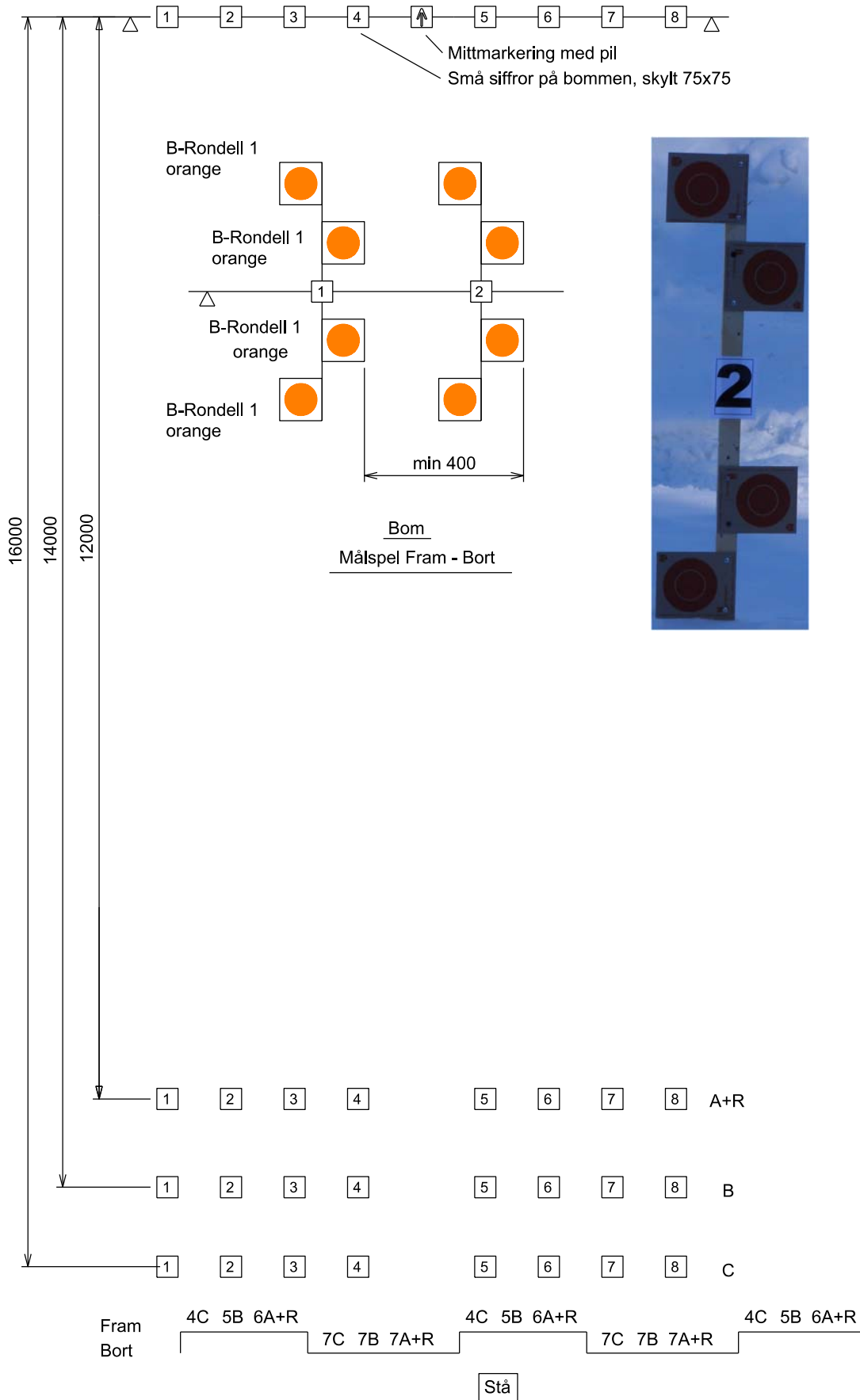

Stoppskylten placeras på stigen mellan stn 1 och 2, ca 10 meter ifrån skjutplatsen.
 Ett av reservmålen placeras ut bredvid stoppskylten.
 Det andra reservmålet placeras ut bredvid målgruppen färdig för utbyte om behov föreligger
 Eldningstunnan placeras i anslutning till stoppskylten till stn 3

Station 3 14/3 2010

Mittmarkeringar med bokstäverna A resp B

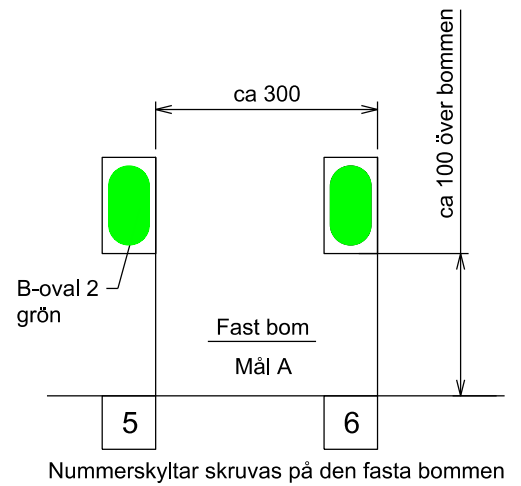
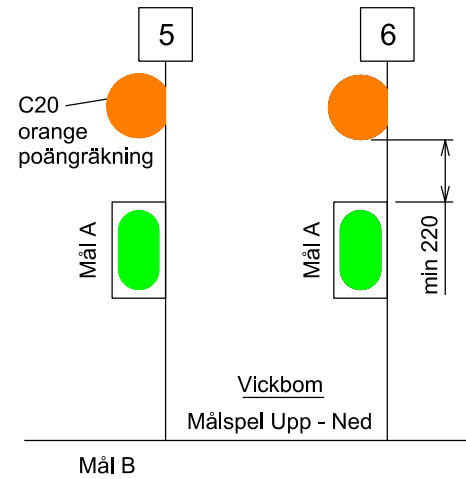
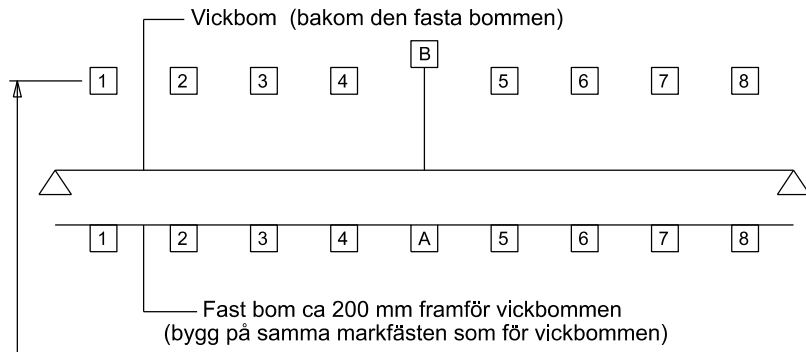

18000

2000

2000

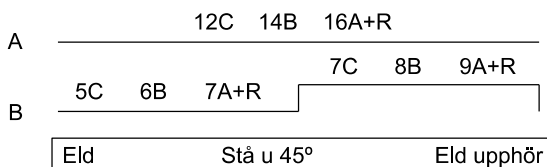
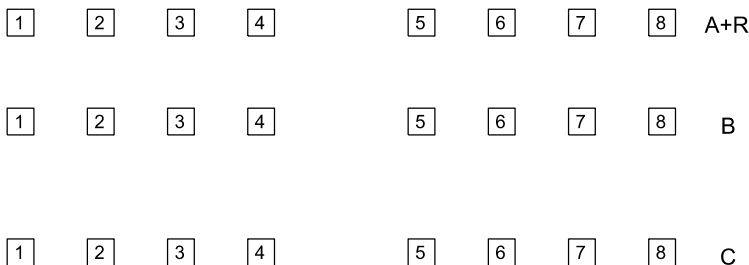

Stoppsskylten placeras ca 10 m ut på grusplanen mellan sidoblindring och klubbstuga

Ett komplett reservmål placeras vid stoppskylten.

Det andra reservmålet placeras färdigt för användning bredvid målgruppen

Eldningstunna placeras i anslutning till stoppskylten

Station 4 14/3 2010

Tillgänglig vallbredd ca 14.5 m
Utnyttja om möjligt hela vallbredden

Målgrupp B

Fast
Mittmarkering med bokstaven B

B



Målgrupp B

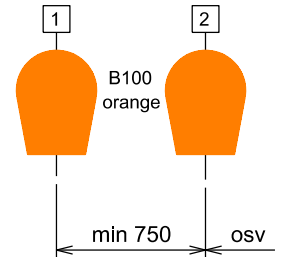

Målgrupp A

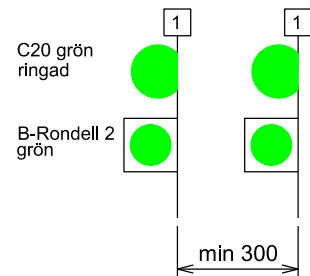

Målgrupp A

Fast
Mittmarkering med bokstaven A

A

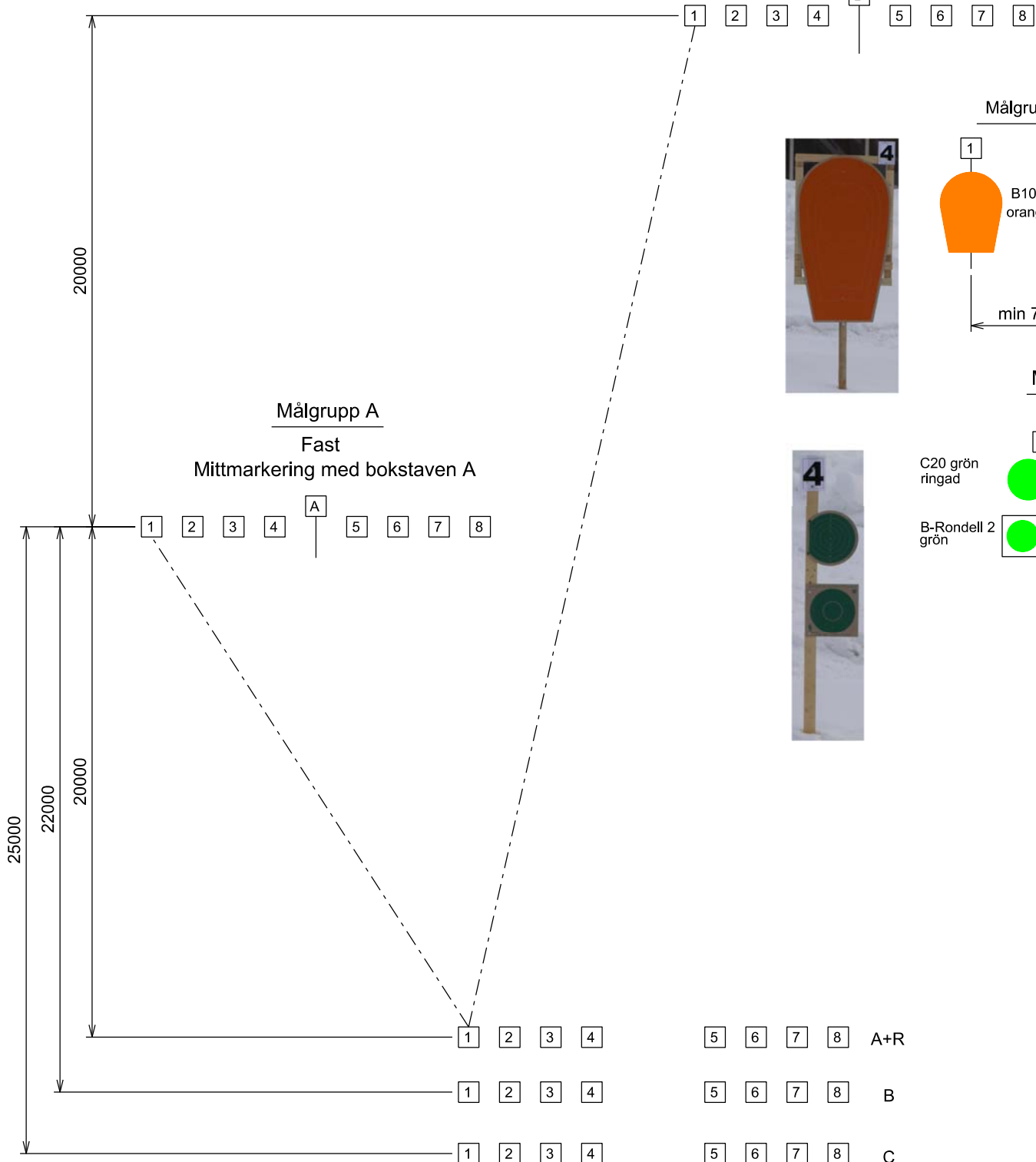
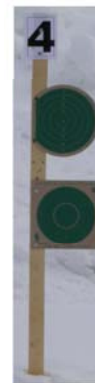

A Fast _____ 14C 17B 20A+R
B Fast _____ 14C 17B 20A+R

Eld _____ Stå 45° _____ Eld upphör

Stoppskylden placeras på grusplanen på andra sidan diket från skjutplatsen räknat
Max 10 - 15 meter från skjutplatsen
Ett A och ett B-reservmål placeras vid stoppskylden. De andra reservmålen placeras
färdiga för användning vid resp målgrupp

Station 5 14/3 2010

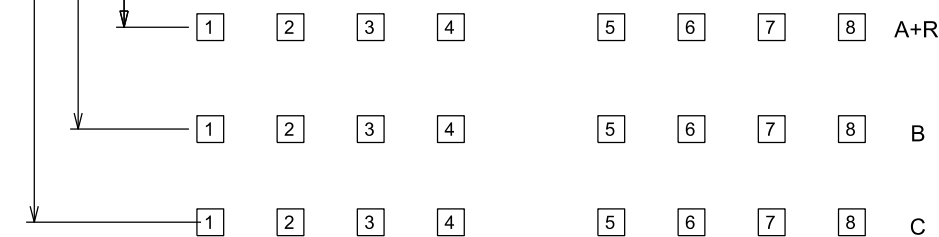
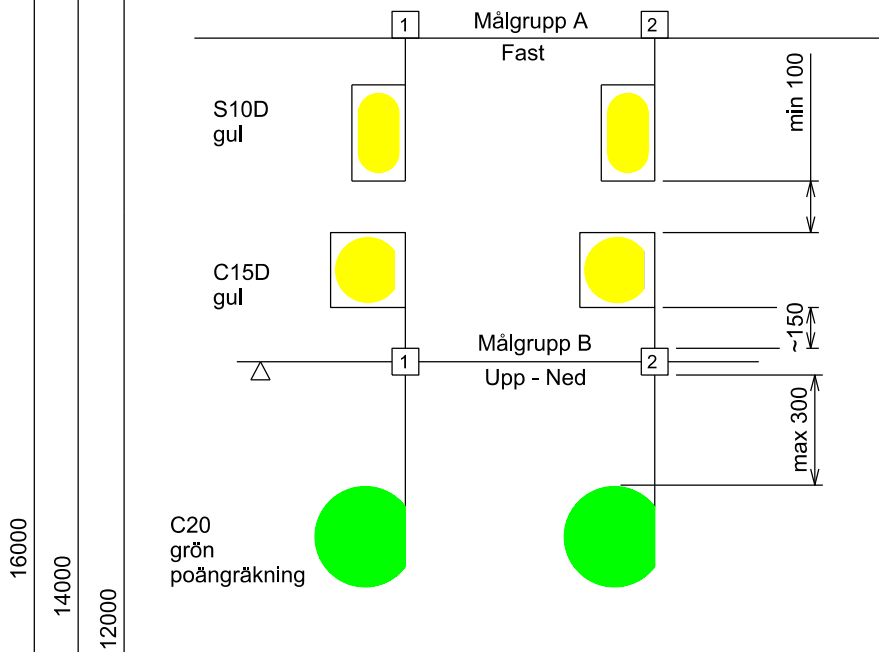
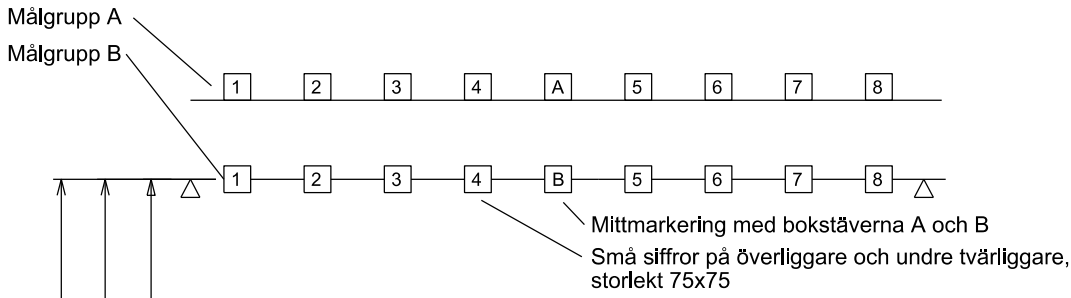

Målgrupp A	Fast	15C 17B 19A+R
	Fram	11C 12B 13A+R
Målgrupp B	Bort	4C 5B 6A+R
		Eld Stå u 45° Eld upphör

Stoppskylten placeras mitt emellan 40-metersskjutplatsen (björnskjutplatsen) och C-skjutplatsen
Ett av reservmålen placeras vid stoppskylten med målgrupperna tydligt angivna
Eldningstunnan placeras i anslutning till stoppskylten
Det andra reservmålet skall vara placerat i anslutning till målgrupperna färdigt för utbyte

Station 6 14/3 2010

Målgrupp A

Skrivas i bakre blinderingen
Mittmarkering med bokstaven A

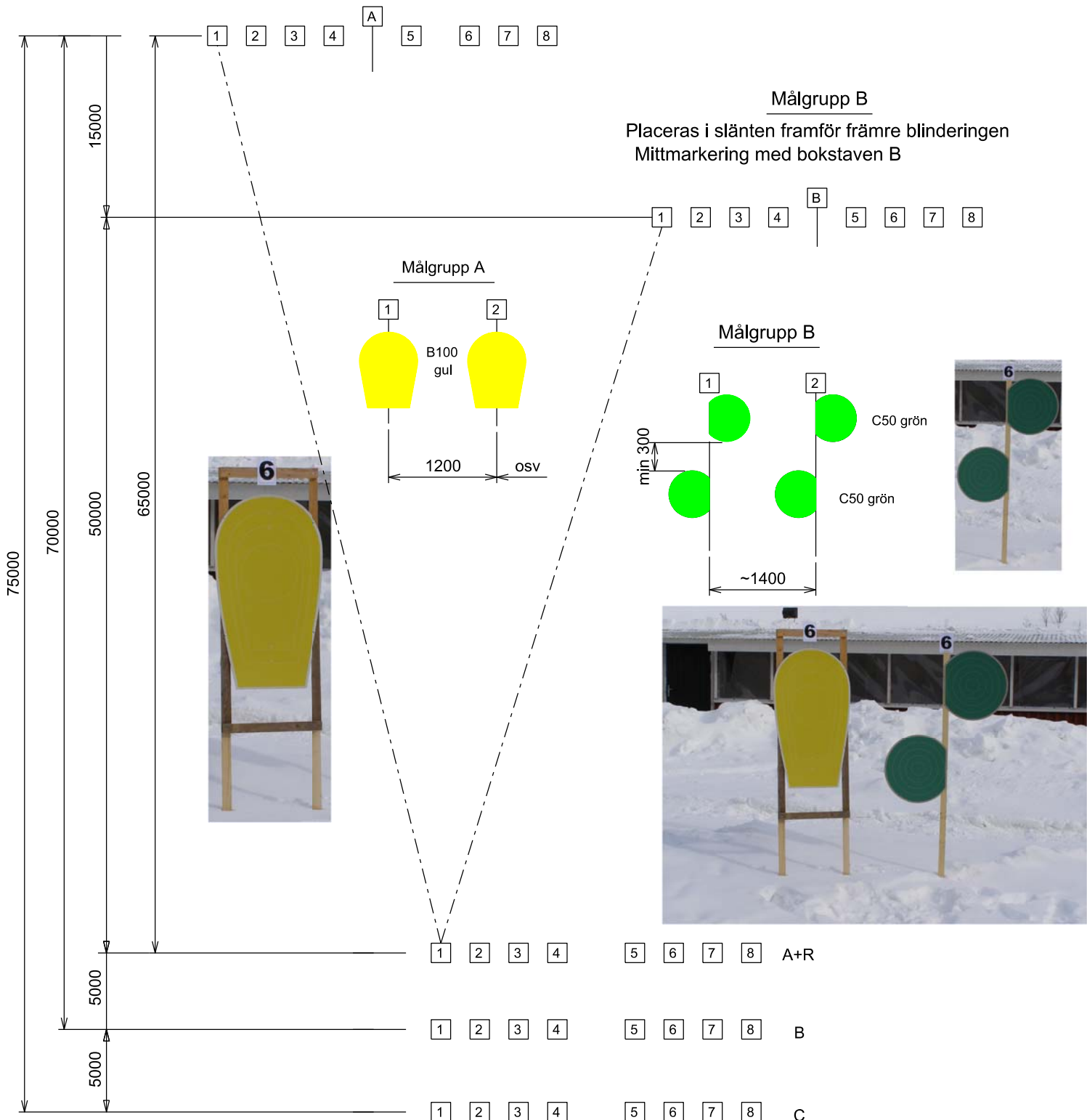

A	20C	22B	24A+R
B	20C	22B	24A+R

Eld	Stå 45°	Eld upphör
-----	---------	------------

Stoppsskylt och eldningsstunna placeras mellan slutet av staketet och början av sidovallen mellan sidovallens början och slutet av nätstaketet

Ett av reservmålen placeras vid stoppskylten med resp målgrupp tydligt utmärkt

De andra reservmålen placeras vid respektive målgrupp klara för användning

Kontrollera skjutplats C i förhållande till vägen ner till station 6. Vid behov flyttas C till B-skjutplatsen

I sämsta fall kan samtliga skjutplatser flyttas 10 meter närmare målen

Station 7 14/3 2010

Maskera siffrorna 1 och 10 på blinderingen med bakvänd 1/4-figur

1 2 3 4 5 6 7 8 9 10 11 12 13 14 15 16 17 18 19 20

1 2 3 4 5 6 7 8

Figurernas nummerlappar placeras på duellställets överliggare

Mittmarkering med pil

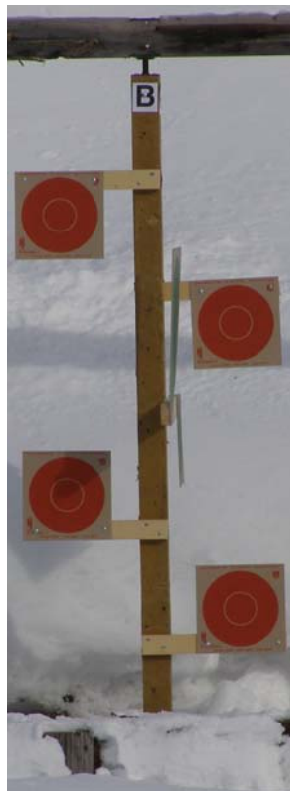
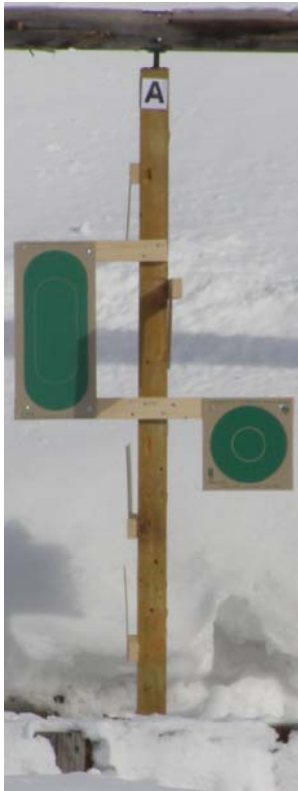
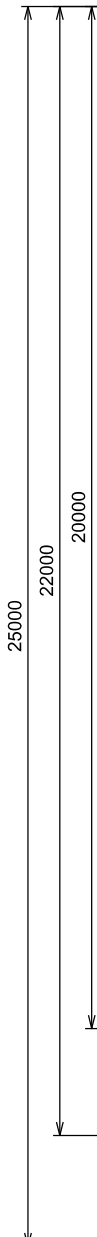

Samma pinne

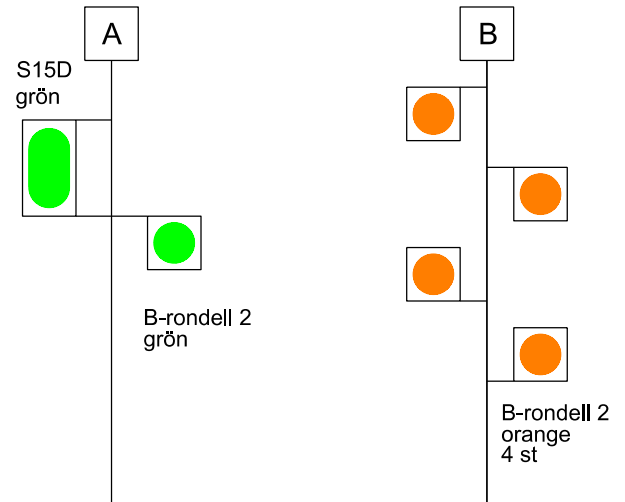

A+R 1 2 3 4 5 6 7 8 A+R

B 1 2 3 4 5 6 7 8 B

C 1 2 3 4 5 6 7 8 C

Skjuthallen

Styr målspelet från centrumanslutningen

1 2 3 4 5 6 7 8 9 10 11 12 13 14 15 16 17 18 19 20

Maskera siffrorna 2 till 9 på bänken med nummerlapparna 1 till 8

Maskera siffrorna 1 och 10 på bänken med upp och nedvända nummerlappar

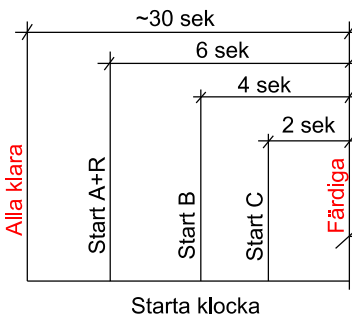

Kommandon

3C 3B 3A+R

12C 14B 16A+R

3C 3B 3A+R

A = Fram/Bort

B = Fram/Bort

Stå

Skjutningen börjar när A svänger fram första gången

Skjutningen slutar när A svänger bort andra gången

Stoppsskylten placeras i snödrivan vid sidan om skjuthallens vänstra gavel
 Båda reservmålen placeras mot skjuthallens vänstra gavel i höjd med stoppskylten
 Eldningstunna placeras i anslutning till stoppskylten

Station 8 14/3 2010

Målgrupp A

Mittmarkering med bokstaven A
Skrivas i bakre blinderingen

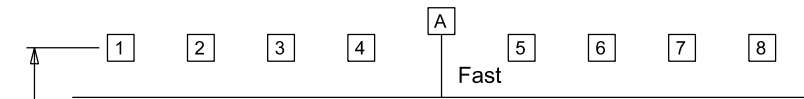

Målgrupp B

Skrivas på bef vickbom
Mittmarkering med bokstaven B. Så lågt placerad
att den nätt och jämt går över främre blinderingen

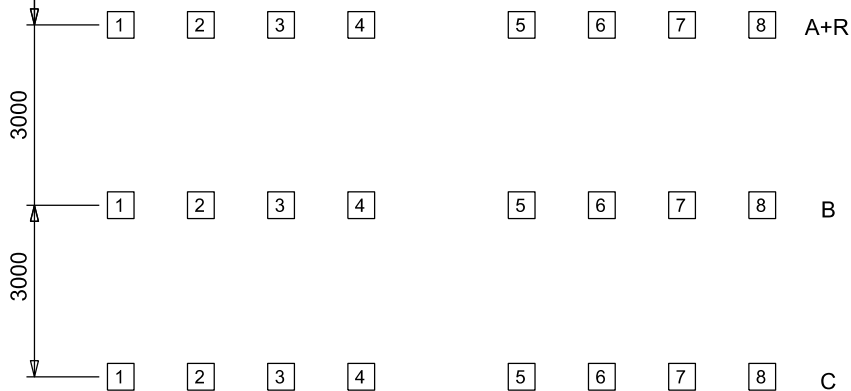
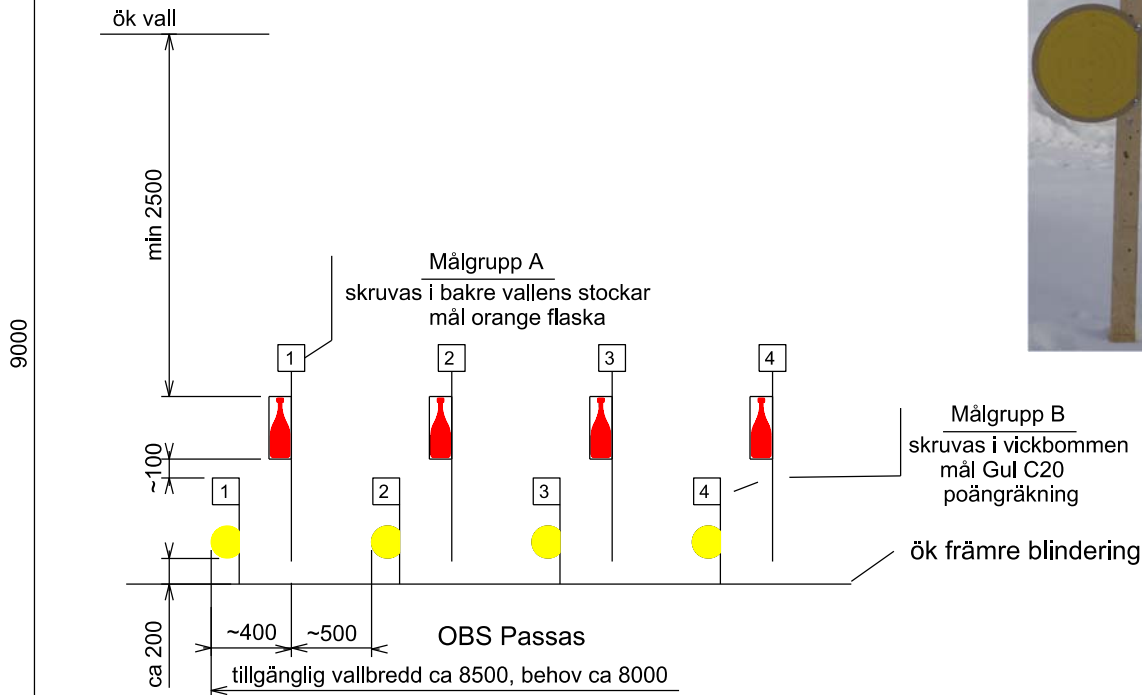
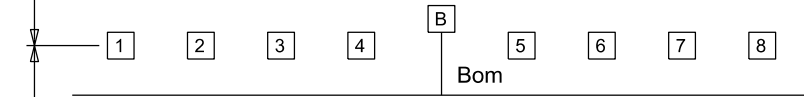

A = Fast 12C 14B 16A+R

B = Upp/ned 6C 7B 8A+R

Eld Stå u 45° Eld upphör



Stoppskylten placeras någonstans mitt i gattet mellan skjuthall och sidoblindering
Ett av reservmålen placeras bredvid stoppskylten, gäller båda målgrupperna
Det andra reservmålet placeras bredvid respektive målgrupp för användning vid behov
Eldningstunna placeras i anslutning till stoppskylten



[Tillbaka](#)

FÄLTSKYTTEMANUAL

Del 2

Fältskyttestationer

ENATRÄFFEN 18 oktober 2009

Amn

Medelsvår till svår

Enträffen 2009-10-18

Nationell poängfältskjutning med pistol och revolver

Förutsättningar för vapengrupp C

Tillbaka



Stn	Fig	Målgrp	Träff/figur	Skjut-ställning	Visningssätt	Målspel	Tid sek	Kontroll		Anm.	Notering
								prot.	Mål		
1	4	3	max 6	Stå 45°	A = Fallande B = Uppdykande C = Fast		11	1	2 3 4 5 6 7	kontroll målgrp A kontroll målgrp B kontroll målgrp C klistra målgrp A klistra målgrp B klistra målgrp C	
2	4	1	max 6	Stå u	A = Fram / Bort		21	1	8 2	kontroll målgrp A klistra målgrp A	
3	2	1	max 6	Stå	A = Upp / Ned		6	1	3 4	kontroll målgrp A klistra målgrp A	
4	3	2	max 6	Stå u 45°	A = Uppdykande B = Fast		10	1	5 6 7 8	kontroll målgrp A klistra målgrp A kontroll målgrp B klistra målgrp B	
5	5	2	max 6	Stå	A = Fast B = Fram/Bort		13	1	2 3 4 5	kontroll målgrp A och B klistra grönt klistra svart klistra rött	
6	2	2	max 6	Stå 45°	A = Fast B = Fast		16	1	6 7 8 2	kontroll målgrp A kontroll målgrp B klistra målgrp A klistra målgrp B	
7	6	2	max 6	Stå u	A = Fram / Bort B = Fram / Bort		14	1	3 4 5 6	kontroll målgrp A kontroll målgrp B klistra målgrp A klistra målgrp B	
8	2	2	max 6	Stå u 45°	A = Upp / Ned B = Fast		8	1	7 8 2 3	kontroll målgrp A klistra målgrp A kontroll målgrp B klistra målgrp B	

Max träff + poäng = 48 + 28 = 76

Enträffen 2009-10-18

Nationell poängfältskjutning med pistol och revolver

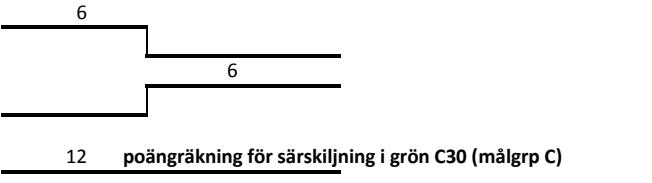
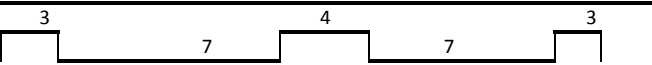
Förutsättningar för vapengrupp B

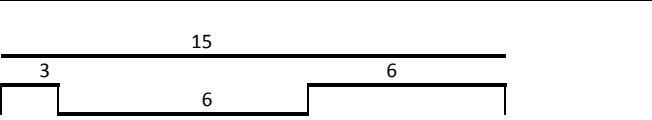
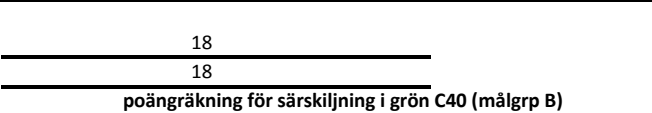
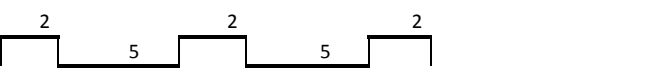
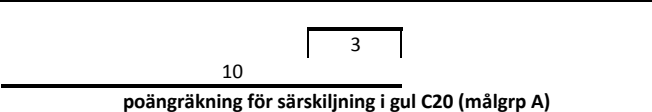
Stn	Fig	Målgrp	Träff/figur	Skjut-ställning	Visningssätt	Målspel	Tid sek	Kontroll		Anm.	Notering
								prot.	Mål		
1	4	3	max 6	Stå 45°	A = Fallande B = Uppdykande C = Fast		12	1	2 3 4 5 6 7	kontroll målgrp A kontroll målgrp B kontroll målgrp C klistra målgrp A klistra målgrp B klistra målgrp C	
2	4	1	max 6	Stå u	A = Fram / Bort		24	1	8 2	kontroll målgrp A klistra målgrp A	
3	2	1	max 6	Stå	A = Upp / Ned		7	1	3 4	kontroll målgrp A klistra målgrp A	
4	3	2	max 6	Stå u 45°	A = Uppdykande B = Fast		11	1	5 6 7 8	kontroll målgrp A klistra målgrp A kontroll målgrp B klistra målgrp B	
5	5	2	max 6	Stå	A = Fast B = Fram/Bort		15	1	2 3 4 5	kontroll målgrp A och B klistra grönt klistra svart klistra rött	
6	2	2	max 6	Stå 45°	A = Fast B = Fast		18	1	6 7 8 2	kontroll målgrp A kontroll målgrp B klistra målgrp A klistra målgrp B	
7	6	2	max 6	Stå u	A = Fram / Bort B = Fram / Bort		16	1	3 4 5 6	kontroll målgrp A kontroll målgrp B klistra målgrp A klistra målgrp B	
8	2	2	max 6	Stå u 45°	A = Upp / Ned B = Fast		10	1	7 8 2 3	kontroll målgrp A klistra målgrp A kontroll målgrp B klistra målgrp B	

Max träff + poäng = 48 + 28 = 76

Enträffen 2009-10-18

Nationell poängfältskjutning med pistol och revolver

Förutsättningar för vapengrupp A och R

Stn	Fig	Målgrp	Träff/figur	Skjut-ställning	Visningssätt	Målspel	Tid sek	Kontroll		Anm.	Notering
								prot.	Mål		
1	4	3	max 6	Stå 45°	A = Fallande B = Uppdykande C = Fast		14	1	2 3 4 5 6 7	kontroll målgrp A kontroll målgrp B kontroll målgrp C klistra målgrp A klistra målgrp B klistra målgrp C	
2	4	1	max 6	Stå u	A = Fram / Bort		27	1	8 2	kontroll målgrp A klistra målgrp A	
3	2	1	max 6	Stå	A = Upp / Ned		8	1	3 4	kontroll målgrp A klistra målgrp A	
4	3	2	max 6	Stå u 45°	A = Uppdykande B = Fast		12	1	5 6 7 8	kontroll målgrp A klistra målgrp A kontroll målgrp B klistra målgrp B	
5	5	2	max 6	Stå	A = Fast B = Fram/Bort		17	1	2 3 4 5	kontroll målgrp A och B klistra grönt klistra svart klistra rött	
6	2	2	max 6	Stå 45°	A = Fast B = Fast		20	1	6 7 8 2	kontroll målgrp A kontroll målgrp B klistra målgrp A klistra målgrp B	
7	6	2	max 6	Stå u	A = Fram / Bort B = Fram / Bort		18	1	3 4 5 6	kontroll målgrp A kontroll målgrp B klistra målgrp A klistra målgrp B	
8	2	2	max 6	Stå u 45°	A = Upp / Ned B = Fast		12	1	7 8 2 3	kontroll målgrp A klistra målgrp A kontroll målgrp B klistra målgrp B	

Max träff + poäng = 48 + 28 = 76

Station 1 18/10 2009

Tillbaka

Målgrupp C
Skrivas i planka
Mittmarkering med bokstaven C

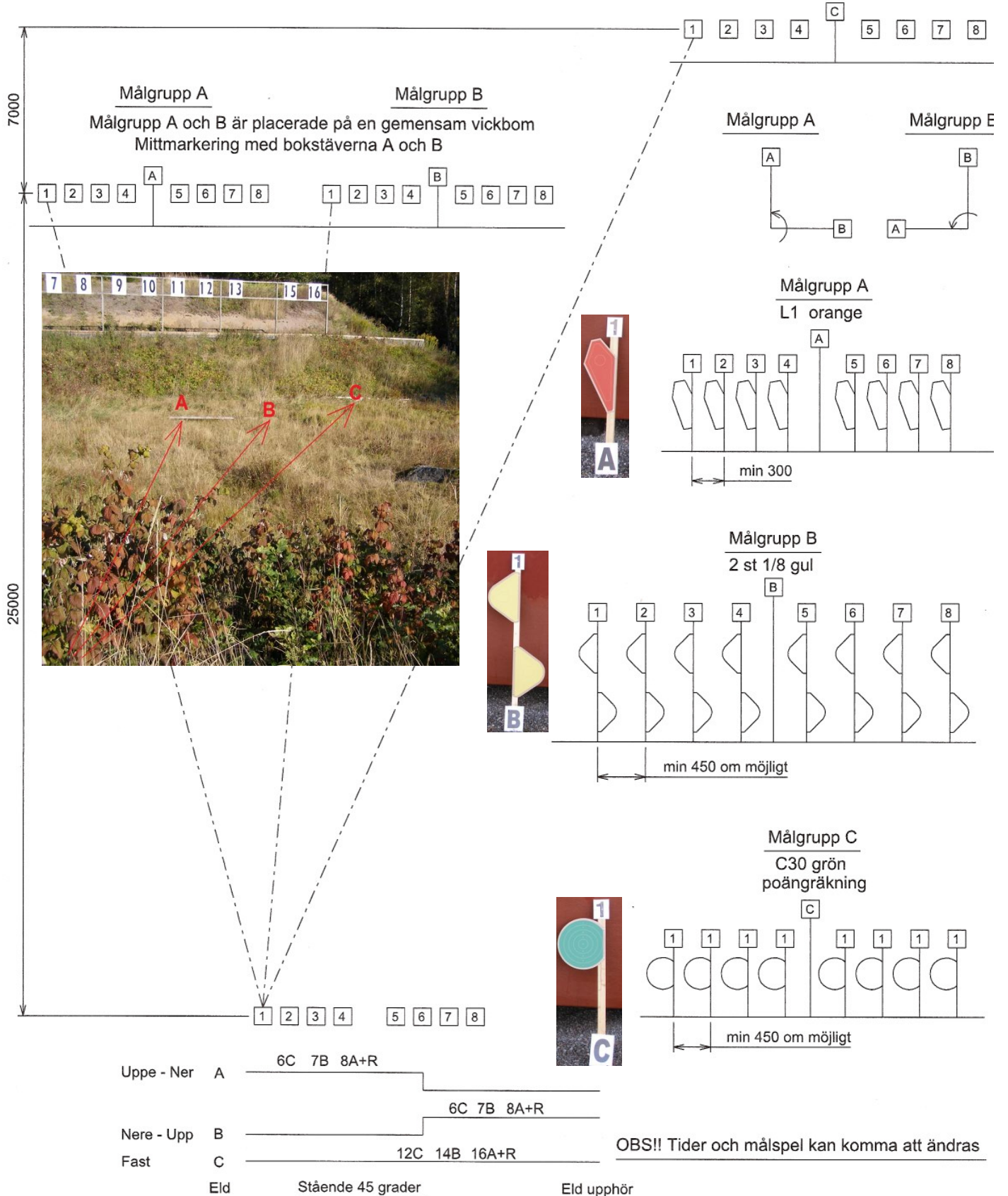

Stoppskylten placeras i svackan mellan 100- och 50-metersvallen, ca 10 meter ifrån 50-metersvallen.
Ett av reservmålen placeras ut bredvid stoppskylten. Figurerna skall vara märkta med resp målgrupp
Det andra reservmålet placeras ut bredvid respektive målgrupp färdiga för utbyte om behov föreligger

Station 2 18/10 2009

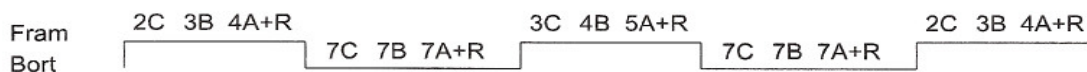
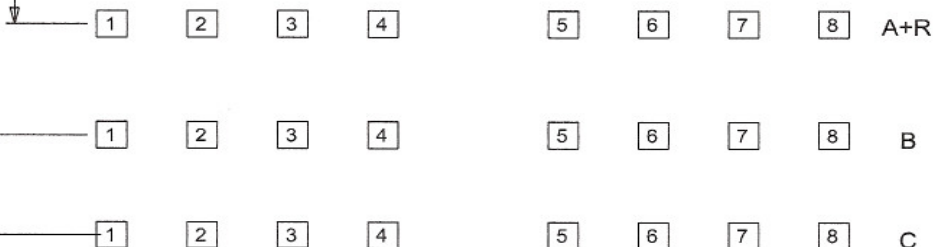
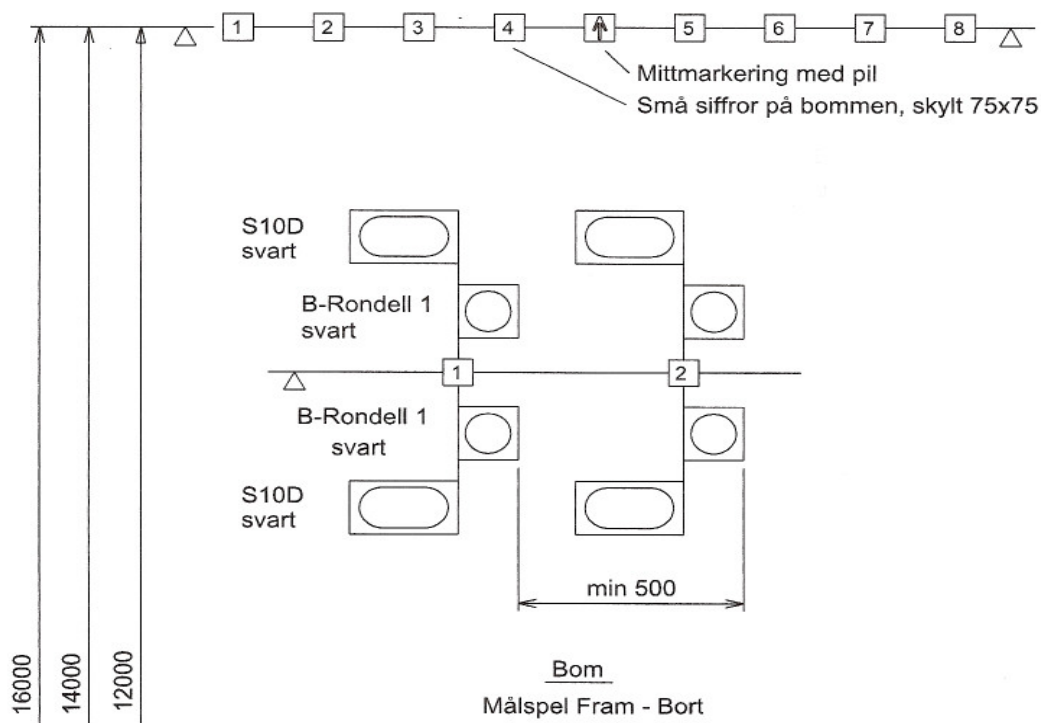

OBS!! Tider och måspel kan komma att ändras

Stående

Stoppsskylten placeras på stigen mellan stn 1 och 2, ca 10 meter ifrån skjutplatsen.
 Ett av reservmålen placeras ut bredvid stoppskylten.
 Det andra reservmålet placeras ut bredvid målgruppen färdig för utbyte om behov föreligger

Station 3 18/10 2009

Mittmarkering med pil

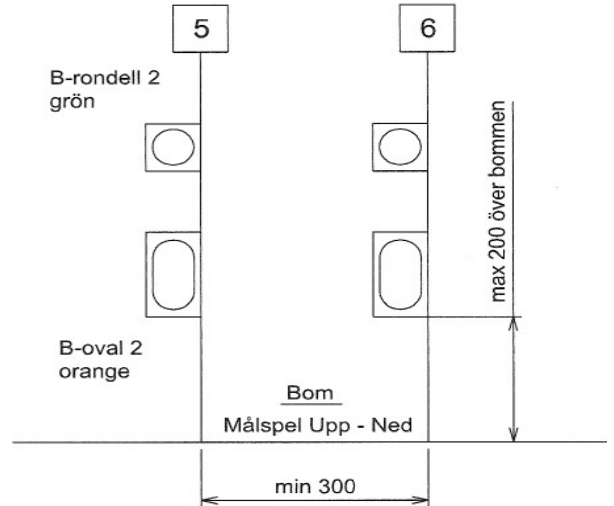
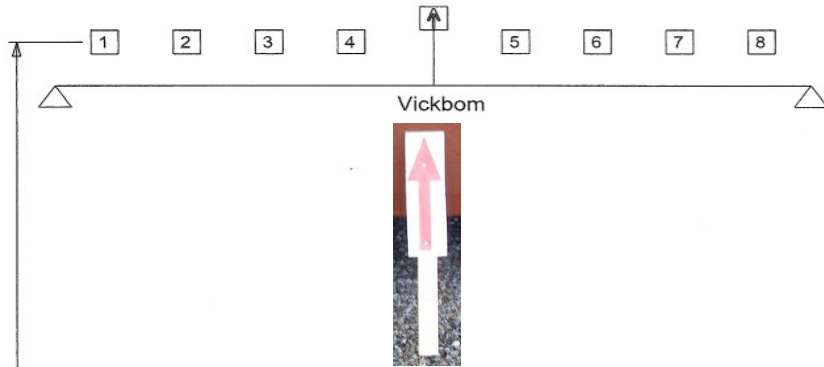

20000

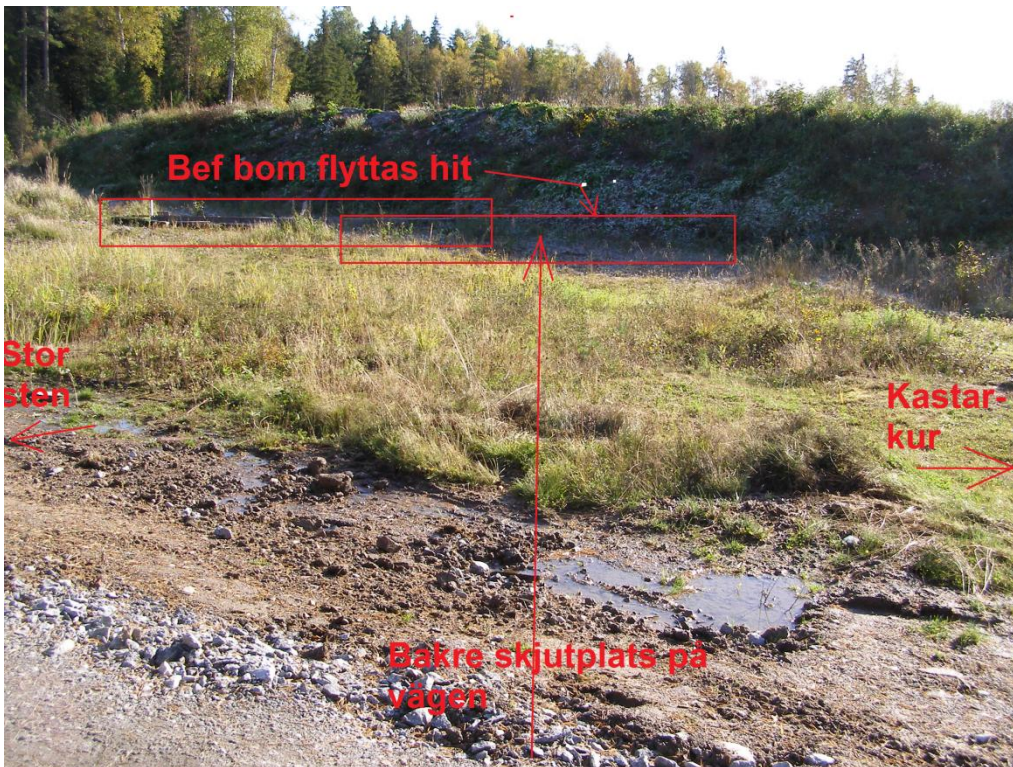

2000

3000

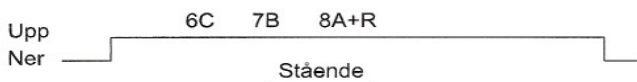
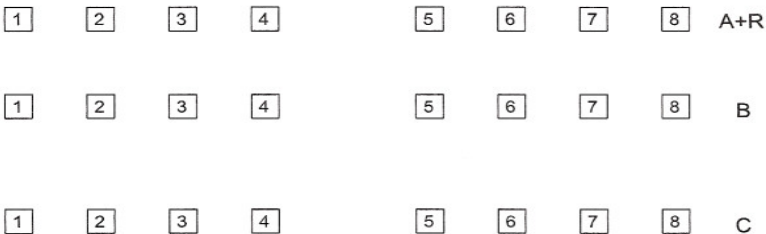

OBS!! Tider och målspel kan komma att ändras

Stoppsskylden placeras ca 10 m ut på grusplanen mellan sidoblindring och klubbstuga

Ett komplett reservmål placeras vid stoppskylden.

Det andra reservmålet placeras färdigt för användning bredvid målgruppen

Station 4 18/10 2009

Målgrupp B

Tillgänglig vallbredd ca 14.5 m
Utnyttja om möjligt hela vallbredden

Skrivas i planka någon meter framför vallen
Mittmarkering med bokstaven A

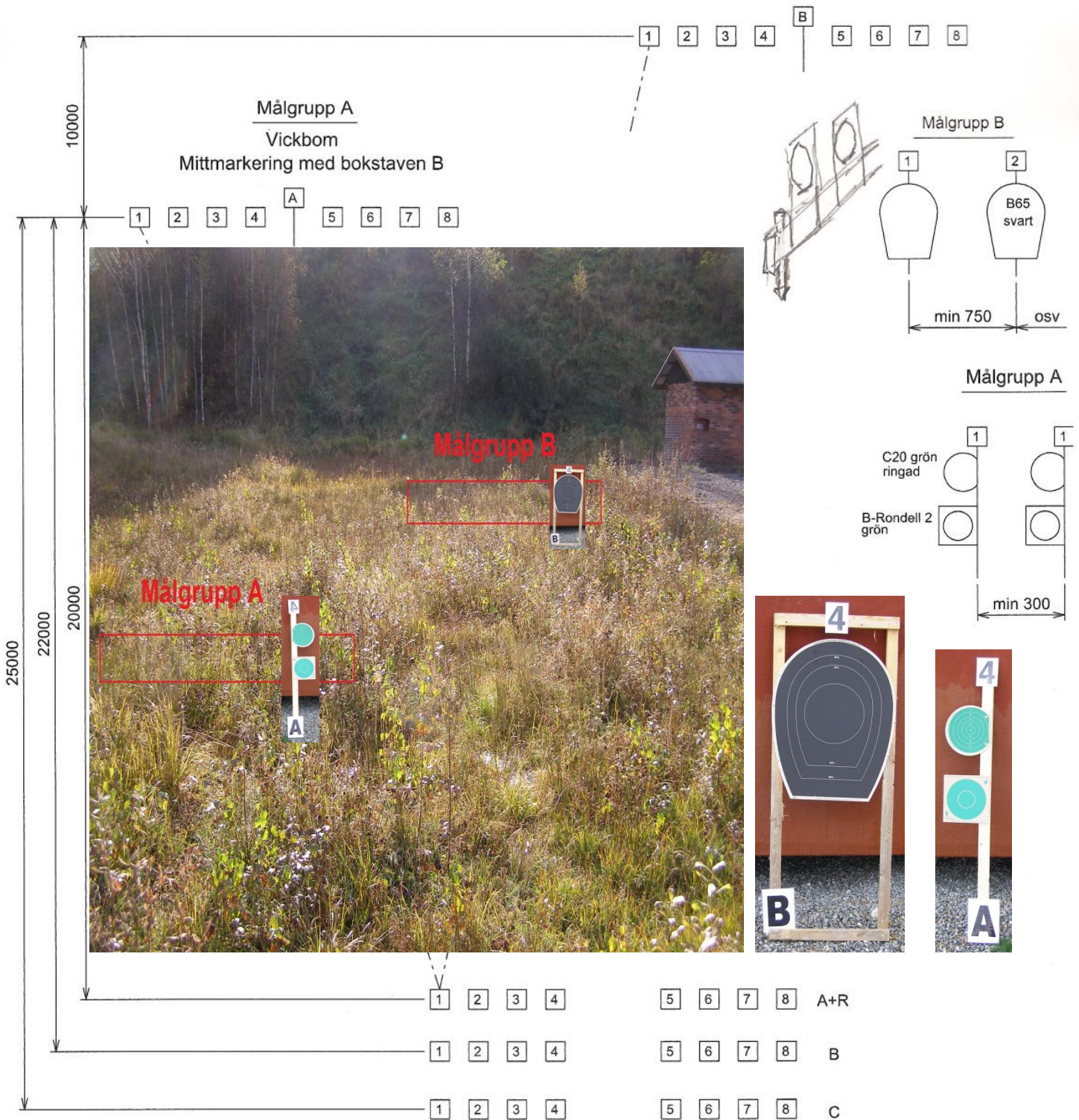

OBS!! Tider och målspel kan komma att ändras

Eld Stående utan stödhand 45 grader Eld upphör

Stoppskylten placeras på grusplanen på andra sidan diket från skjutplatsen räknat
Max 10 - 15 meter från skjutplatsen
Ett A och ett B-reservmål placeras vid stoppskylten. De andra reservmålen placeras
färdiga för användning vid resp målgrupp

Station 5 18/10 2009

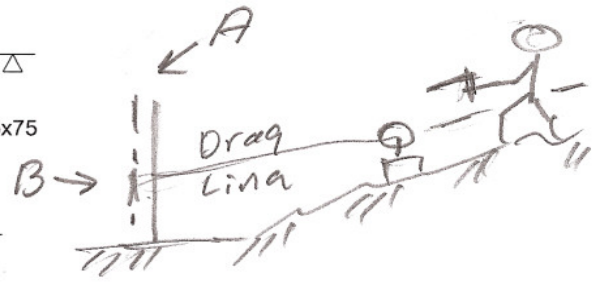
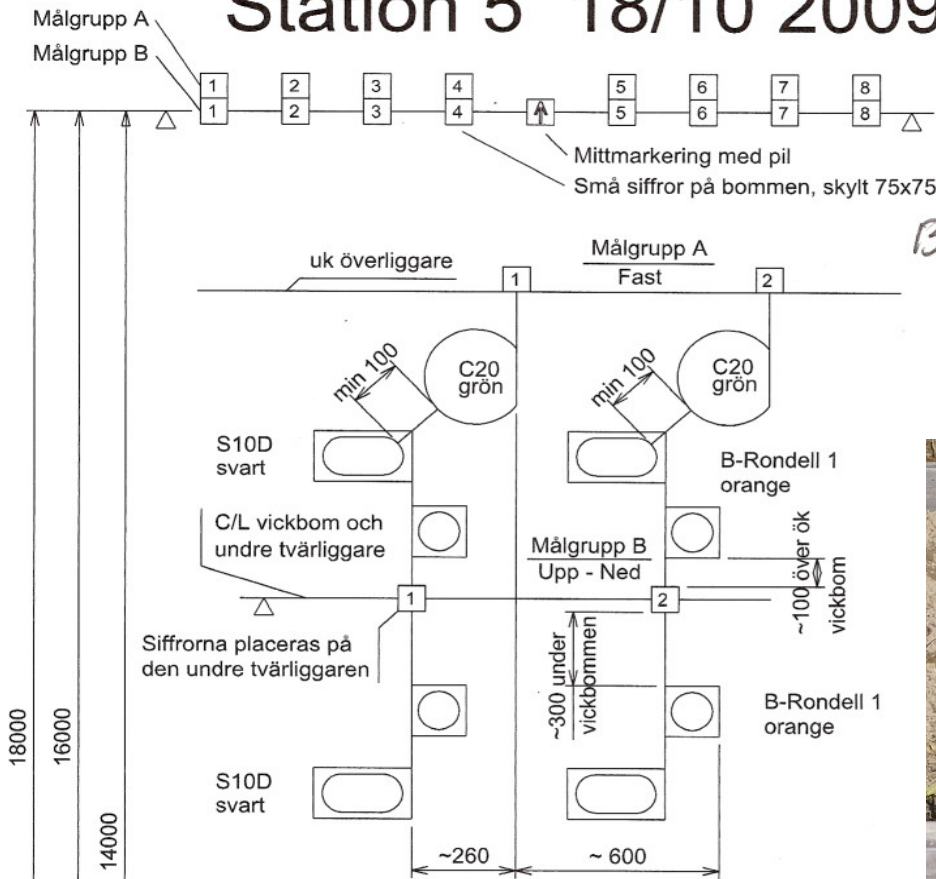

OBS!! 2 dm längre pinne



Det här hörnet skottas ur för hand samt betongplintarna sandtäckes

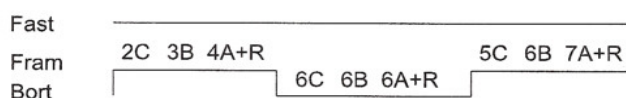
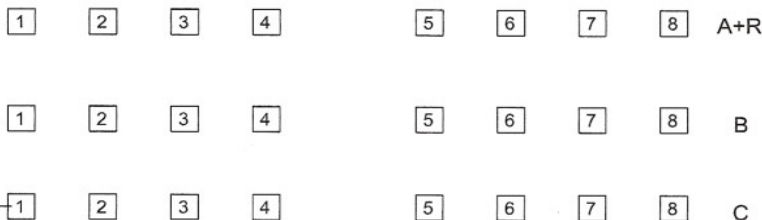

Stående utan stödhand, 45 grader

Stoppsskylten placeras i höjd med 40-metersskjutplatsen (björnskjutplatsen)
 Ett av reservmålen placeras vid stoppskylten med målgrupperna tydligt angivna
 Det andra reservmålet skall vara placerat i anslutning till målgrupperna färdigt för utbyte

OBS!! Tider och målspel kan komma att ändras



Station 6 18/10 2009

Målgrupp A

Skrivas i bakre blinderingen
Mittmarkering med bokstaven A

Målgrupp B

Placeras i slänten framför främre blinderingen
Mittmarkering med bokstaven B

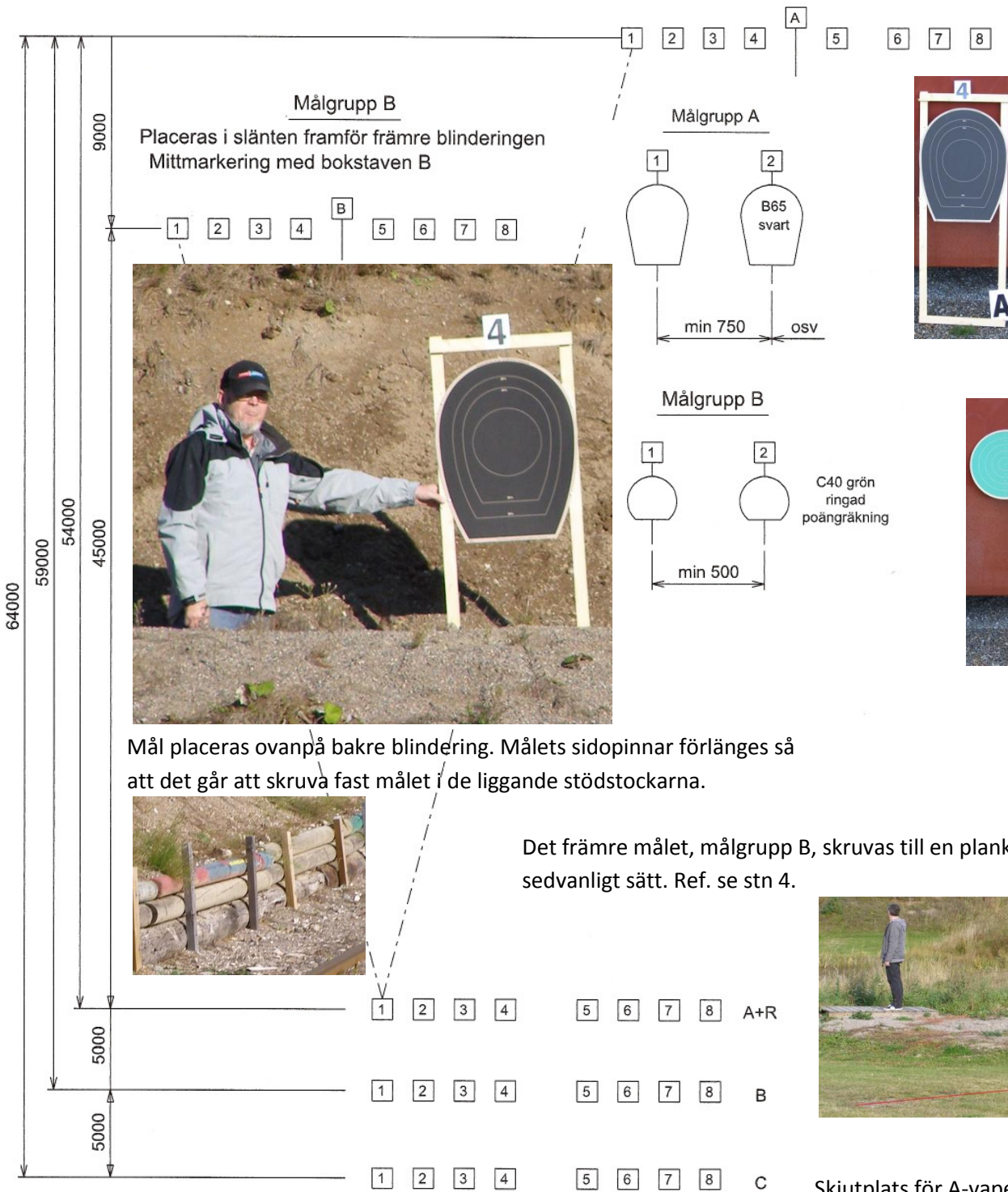

Mål placeras ovanpå bakre blindering. Målets sidopinnar förlänges så att det går att skruva fast målet i de liggande stödstockarna.



Det främre målet, målgrupp B, skruvas till en plank på sedvanligt sätt. Ref. se stn 4.



Skjutplats för A-vapen ca 5 meter bakom 50-metersplattformarna

A	16C	18B	20A+R
B	16C	18B	20A+R

Eld Stående 45 grader Eld upphör
 Stoppskylt placeras i kanten/början av sidovallen mellan sidovallens början och slutet av nätstaketet
 Ett av reservmålen placeras vid stoppskylten med resp målgrupp tydligt utmärkt
 De andra reservmålen placeras vid respektive målgrupp klara för användning
OBS!! Tider och målspel kan komma att ändras

Station 7 18/10 2009

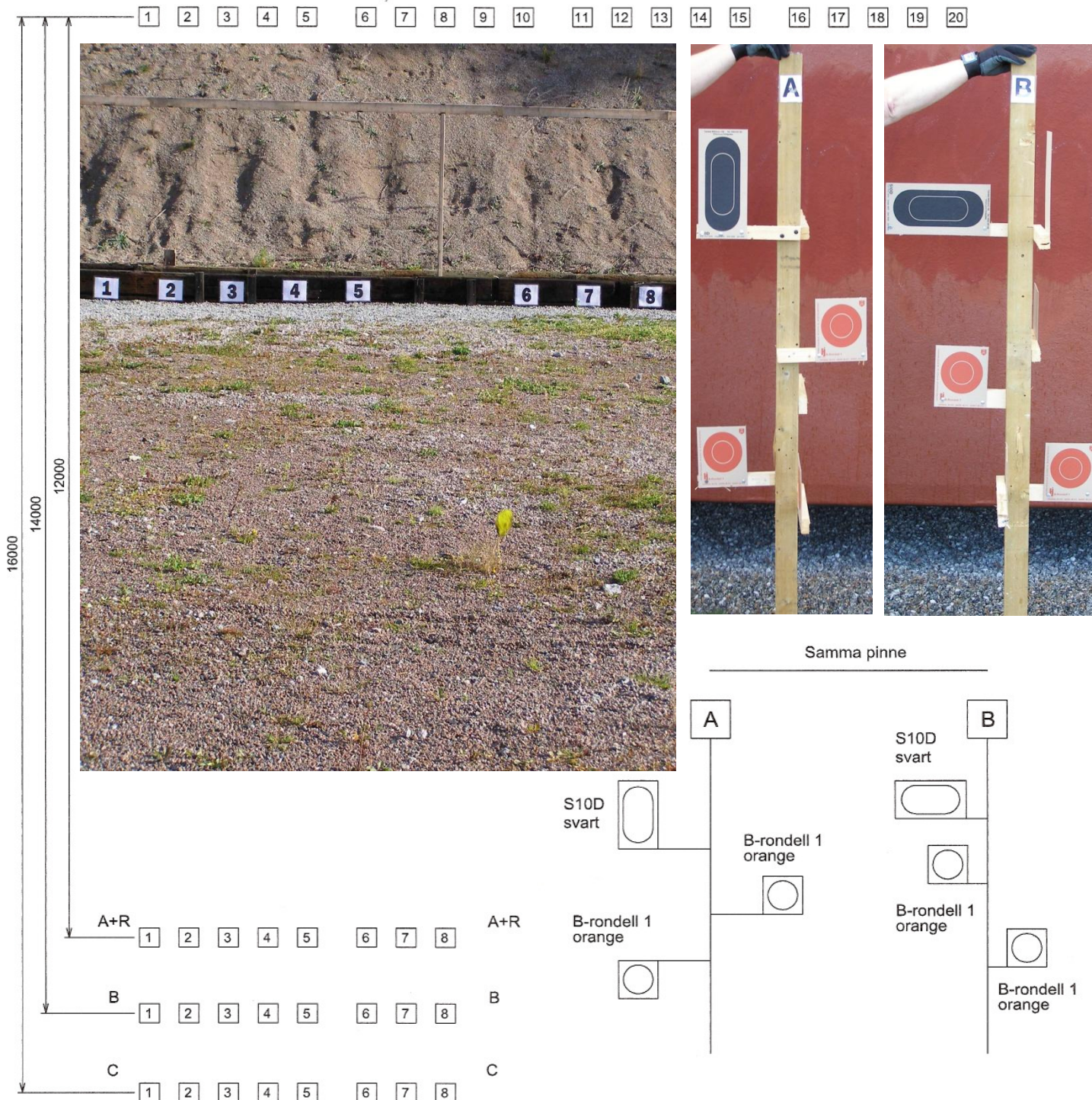

Skjuthallen
Styr målspelet från centrumanslutningen

1 2 3 4 5 6 7 8 9 10 11 12 13 14 15 16 17 18 19 20

OBS!! Tider och målspel kan komma att ändras

2C 2B 2A+R 4C 5B 6A+R 2C 2B 2A+R 4C 5B 6A+R 2C 2B 2A+R

A = Fram/Bort
B = Fram/Bort

Stående utan stödhand

Stoppskylten placeras i grushögen vid sidan om skjuthallens vänstra gavel
Båda reservmålen placeras mot skjuthallens vänstra gavel i höjd med stoppskylten

Station 8 18/10 2009

Designed by Peter E

Målgrupp B

Mittmarkering med bokstaven B
Skrivas i bakre blinderingen



Målgrupp A

Skrivas på bef vickbom
Mittmarkering med bokstaven A. Så lågt placerad
att den nått och jämt går över främre blinderingen

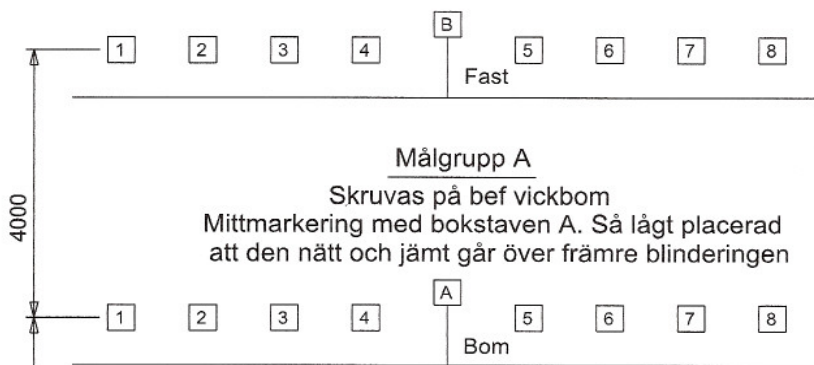

ök vall

min 2500



9000

Målgrupp B

skruvas i bakre vallens stockar
mål Gul C30

Målgrupp A
skruvas i vickbommen
mål Grön C20
poängräkning

ök främre blindering

ca 200
~500 ~500 OBS Passas
~7500, tillgänglig vallbredd ca 8500

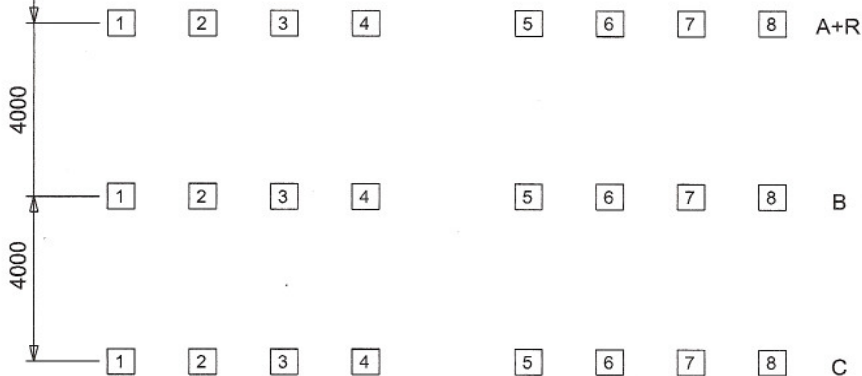

A = Upp/ned

B = Fast

2C 3B 4A+R

8C 10B 12A+R

Eld

Stående u sth 45 grader

Eld upphör

OBS!! Tider och måspel kan komma att ändras

Stoppskylten placeras någonstans mitt i gattet mellan skjuthall och sidoblindering
Ett av reservmålen placeras bredvid stoppskylten, gäller båda målgrupperna
Det andra reservmålet placeras bredvid respektive målgrupp för användning vid behov



FÄLTSKYTTEMANUAL

Del 2

Fältskyttestationer

ENATUREN 15 mars 2009

ENATUR:en den 15 mars 2009 är vår första vårvintertävling (en nationell poängfältskjutning med pistol och revolver).

Som vanligt har jaktskyttarna skjutit sönder målställningen till station 5 (inskjutningsbana för älgvapen) då dom är för lata för att gå fram 80 meter och sätta upp ett reguljärt inskjutningsmål!!

ENA-Turen 2009-03-15

Nationell poängfältskjutning med pistol och revolver

Förutsättningar för vapengrupp C

Tillbaka

Stn	Fig	Målgrp	Träff/figur	Skjut-ställning	Visningssätt	Målspel	Tid sek	Kontroll		Anm.	Notering
								prot.	Mål		
1	4	2	max 6	Stå 45°	A = Upp/Ned B = Fast		11	1	2 3 4 5	kontroll målgrp A kontroll målgrp B klistra målgrp A klistra målgrp B	
2	4	1	max 6	Stå u	A = Fram / Bort		21	1	6 7	kontroll målgrp A klistra målgrp A	
3	2	1	max 6	Stå	A = Upp / Ned		8	1	8 2	kontroll målgrp A klistra målgrp A	
4	3	2	max 6	Stå u 45°	A = Fallande B = Fast		11	1	3 4 5 6 7	kontroll målgrp A räkna poäng klistra målgrp A kontroll målgrp B klistra målgrp B	
5	4	2	max 6	Stå	A = Fram/Bort		16	1	8 2 3 4	kontroll målgrp A räkna poäng klistra svart klistra grönt	
6	4	2	max 6	Stå 45°	A = Fast B = Fast		14	1	5 6 7 8	kontroll målgrp A kontroll målgrp B klistra målgrp A klistra målgrp B	
7	6	2	max 6	Stå u	A = Fram / Bort B = Fram / Bort		14	1	2 3 4 5	kontroll målgrp A kontroll målgrp B klistra målgrp A klistra målgrp B	
8	4	2	max 6	Stå u 45°	A = Upp / Ned B = Fast		13	1	6 7 8 2 3	kontroll målgrp A klistra målgrp A kontroll målgrp B räkna poäng klistra målgrp B	

Max träff + poäng = 48 + 31 = 79

Nationell poängfältskjutning med pistol och revolver

Förutsättningar för vapengrupp B

Stn	Fig	Målgrp	Träff/figur	Skjut-ställning	Visningssätt	Målspel	Tid sek	Kontroll		Anm.	Notering
								prot.	Mål		
1	4	2	max 6	Stå 45°	A = Upp/Ned B = Fast		13	1	2 3 4 5	kontroll målgrp A kontroll målgrp B klistra målgrp A klistra målgrp B	
2	4	1	max 6	Stå u	A = Fram / Bort		24	1	6 7	kontroll målgrp A klistra målgrp A	
3	2	1	max 6	Stå	A = Upp / Ned		10	1	8 2	kontroll målgrp A klistra målgrp A	
4	3	2	max 6	Stå u 45°	A = Fallande B = Fast		13	1	3 4 5 6 7	kontroll målgrp A räkna poäng klistra målgrp A kontroll målgrp B klistra målgrp B	
5	4	2	max 6	Stå	A = Fram / Bort		18	1	8 2 3 4	kontroll målgrp A räkna poäng klistra svart klistra grönt	
6	4	2	max 6	Stå 45°	A = Fast B = Fast		16	1	5 6 7 8	kontroll målgrp A kontroll målgrp B klistra målgrp A klistra målgrp B	
7	6	2	max 6	Stå u	A = Fram / Bort B = Fram / Bort		16	1	2 3 4 5	kontroll målgrp A kontroll målgrp B klistra målgrp A klistra målgrp B	
8	4	2	max 6	Stå u 45°	A = Upp / Ned B = Fast		15	1	6 7 8 2 3	kontroll målgrp A klistra målgrp A kontroll målgrp B räkna poäng klistra målgrp B	

Max träff + poäng = 48 + 31 = 79

ENA-Turen 2009-03-15

Nationell poängfältskjutning med pistol och revolver

Förutsättningar för vapengrupp A och R

Stn	Fig	Målgrp	Träff/figur	Skjut-ställning	Visningssätt	Målspel	Tid sek	Kontroll		Anm.	Notering
								prot.	Mål		
1	4	2	max 6	Stå 45°	A = Upp/Ned B = Fast		15	1	2 3 4 5	kontroll målgrp A kontroll målgrp B klistra målgrp A klistra målgrp B	
2	4	1	max 6	Stå u	A = Fram / Bort		27	1	6 7	kontroll målgrp A klistra målgrp A	
3	2	1	max 6	Stå	A = Upp / Ned		12	1	8 2	kontroll målgrp A klistra målgrp A	
4	3	2	max 6	Stå u 45°	A = Fallande B = Fast		15	1	3 4 5 6 7	kontroll målgrp A räkna poäng klistra målgrp A kontroll målgrp B klistra målgrp B	
5	4	2	max 6	Stå	A = Fram / Bort		20	1	8 2 3 4	kontroll målgrp A räkna poäng klistra svart klistra grönt	
6	4	2	max 6	Stå 45°	A = Fast B = Fast		18	1	5 6 7 8	kontroll målgrp A kontroll målgrp B klistra målgrp A klistra målgrp B	
7	6	2	max 6	Stå u	A = Fram / Bort B = Fram / Bort		18	1	2 3 4 5	kontroll målgrp A kontroll målgrp B klistra målgrp A klistra målgrp B	
8	4	2	max 6	Stå u 45°	A = Upp / Ned B = Fast		17	1	6 7 8 2 3	kontroll målgrp A klistra målgrp A kontroll målgrp B räkna poäng klistra målgrp B	

Max träff + poäng = 48 + 31 = 79

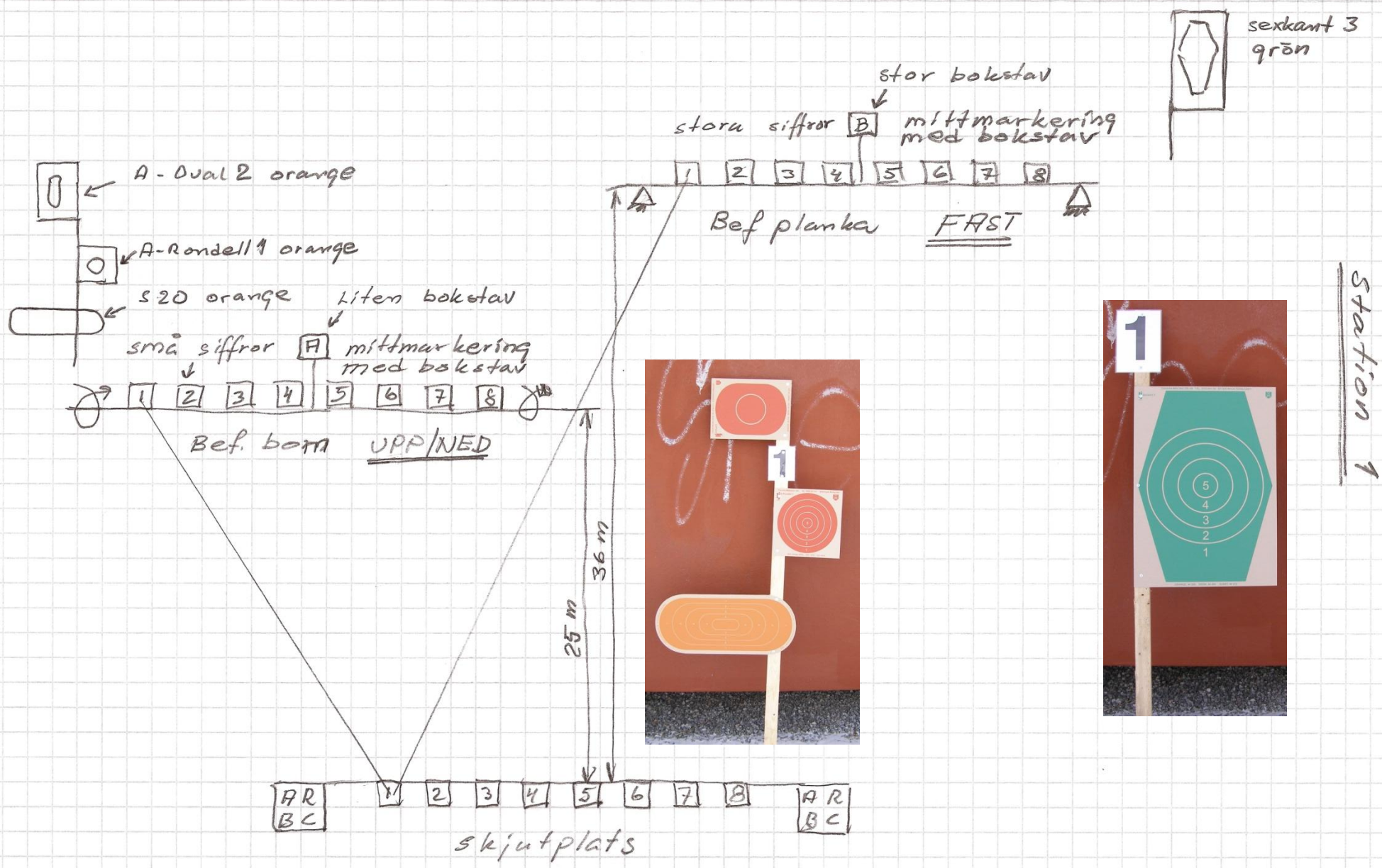

Station 2

Pinne kapsas i båda ändor.
Längd passas efter målspel

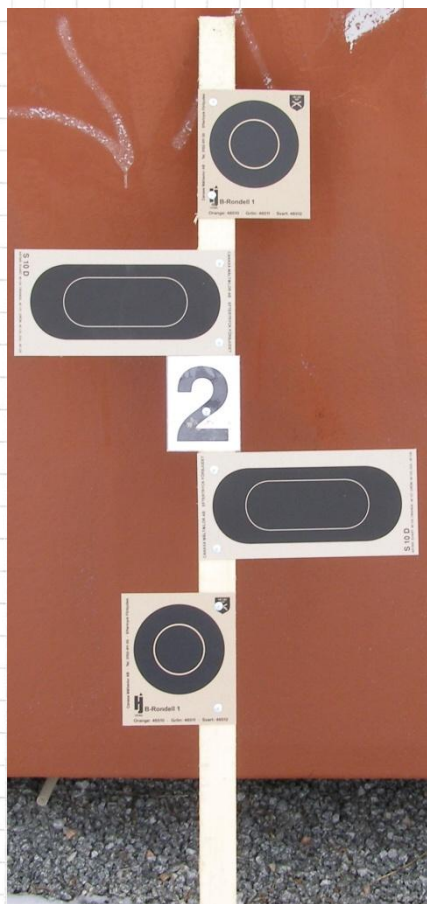
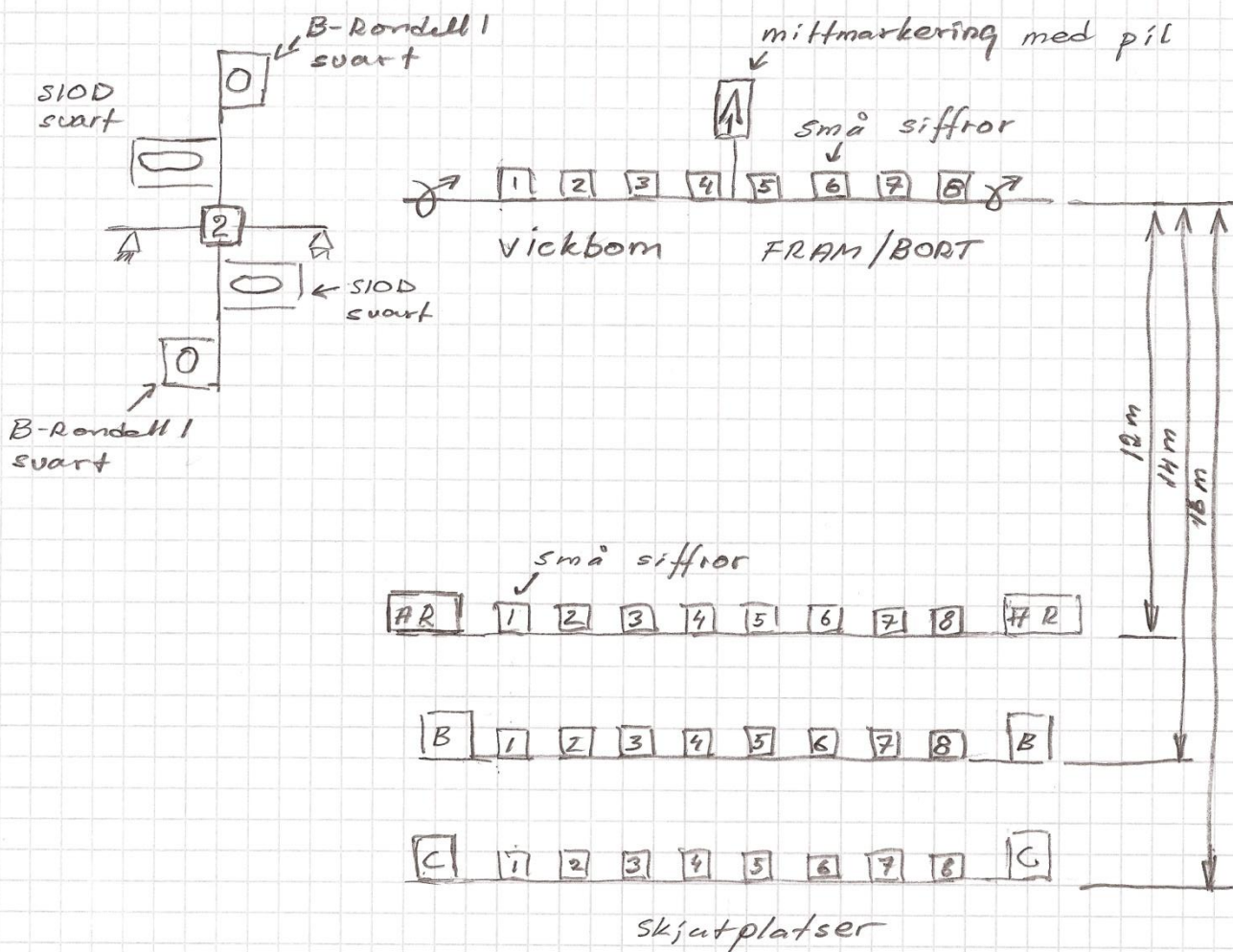

Station 3
 Pinne kortas så mycket som möjligt.
 Station 3

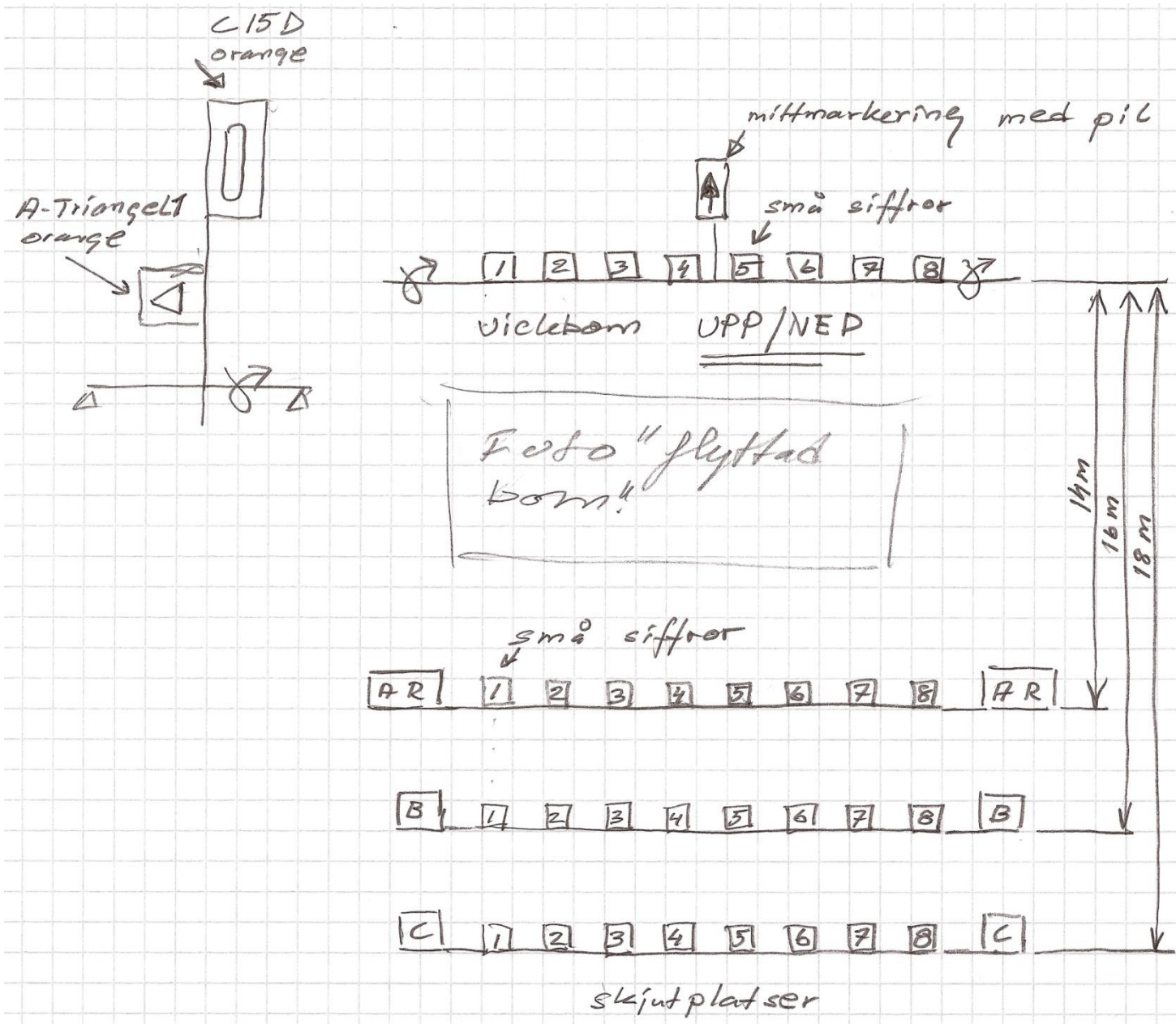
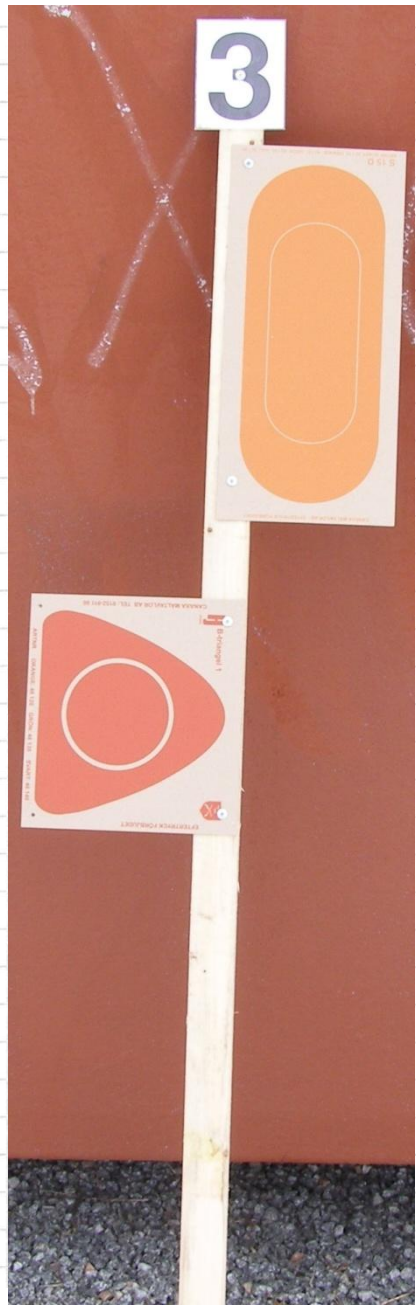

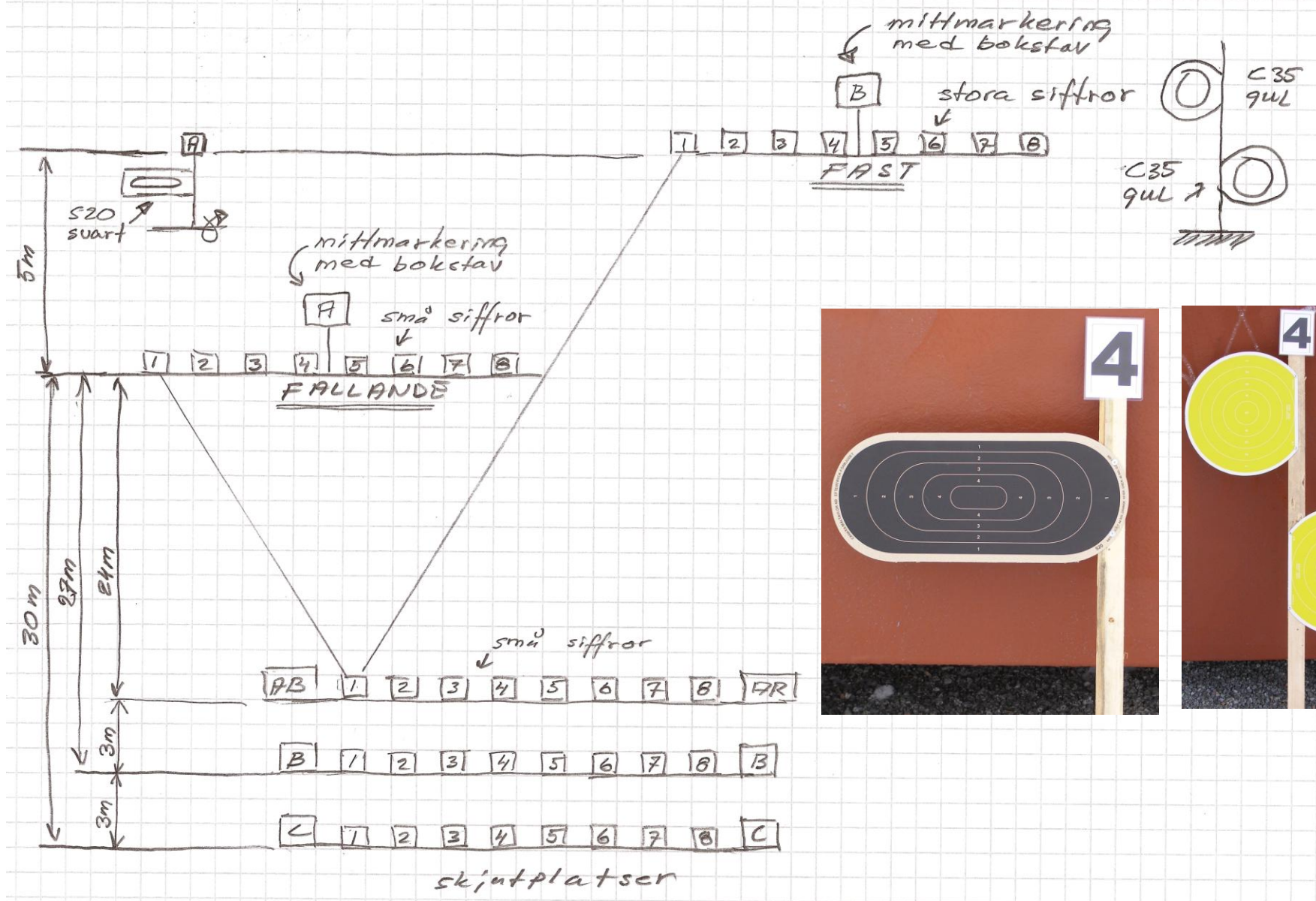



Se nästa sida

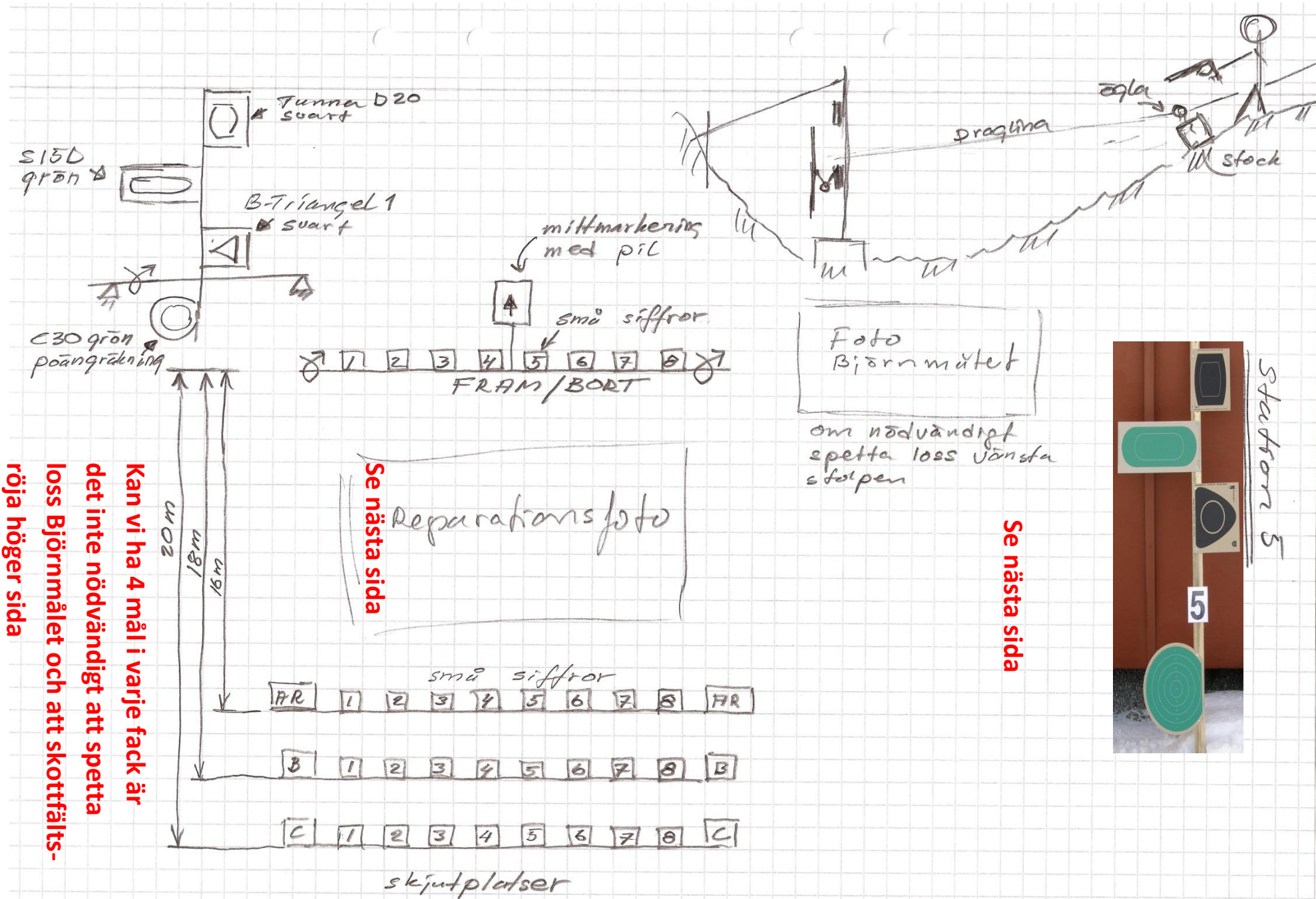

Se nästa sida

Kan vi ha 4 mål i varje fack är det inte nödvändigt att spetta loss Björnmålet och att skottfältsröja höger sida



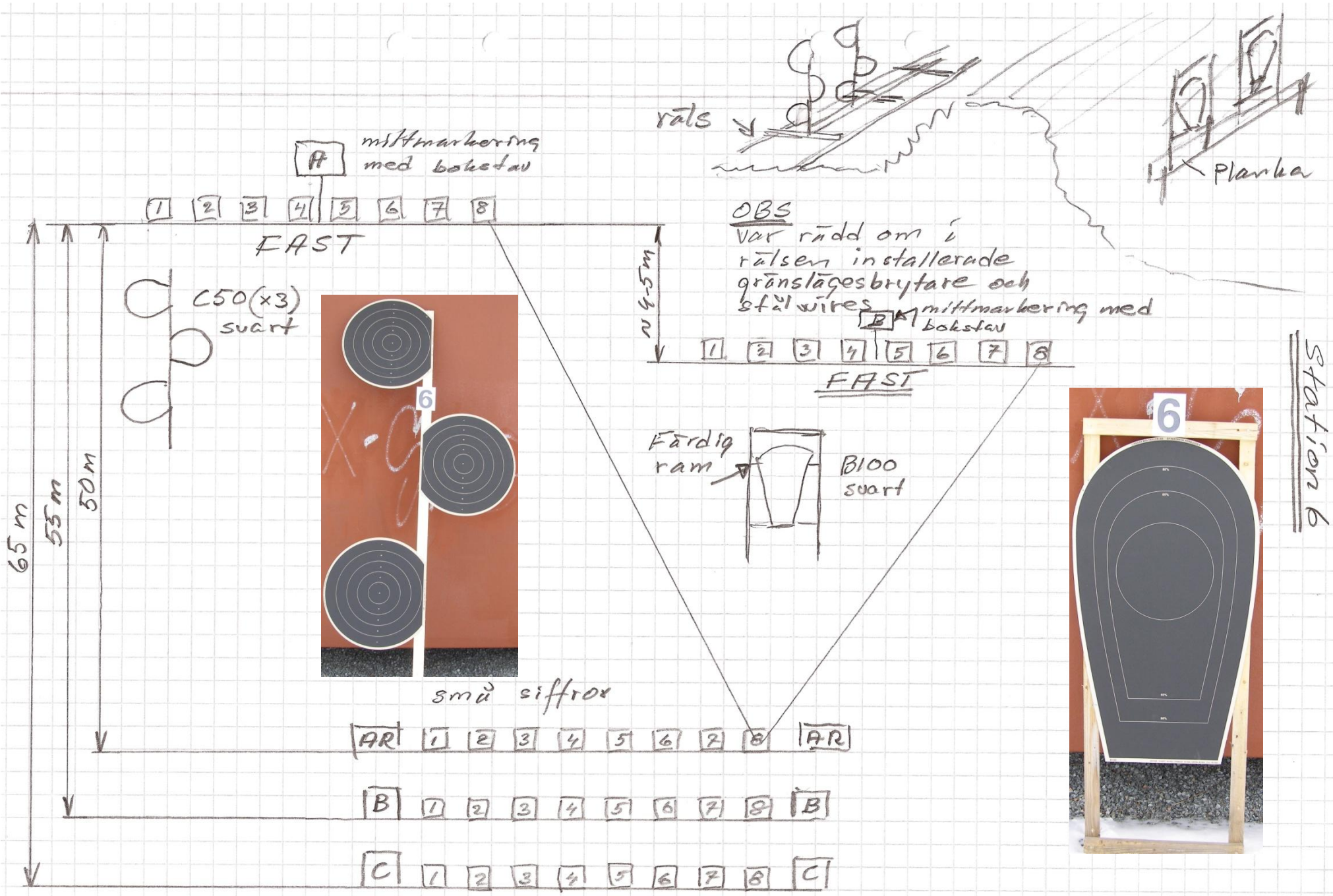

Station 6

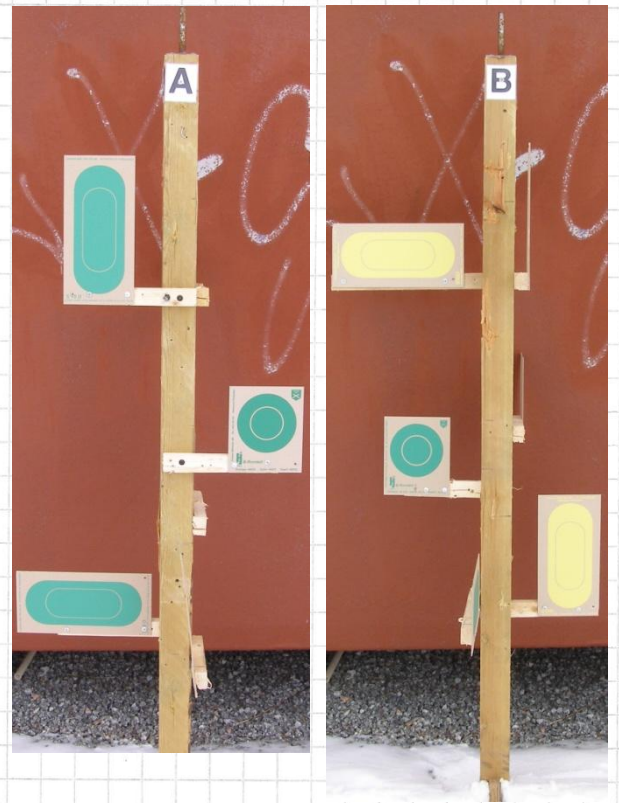
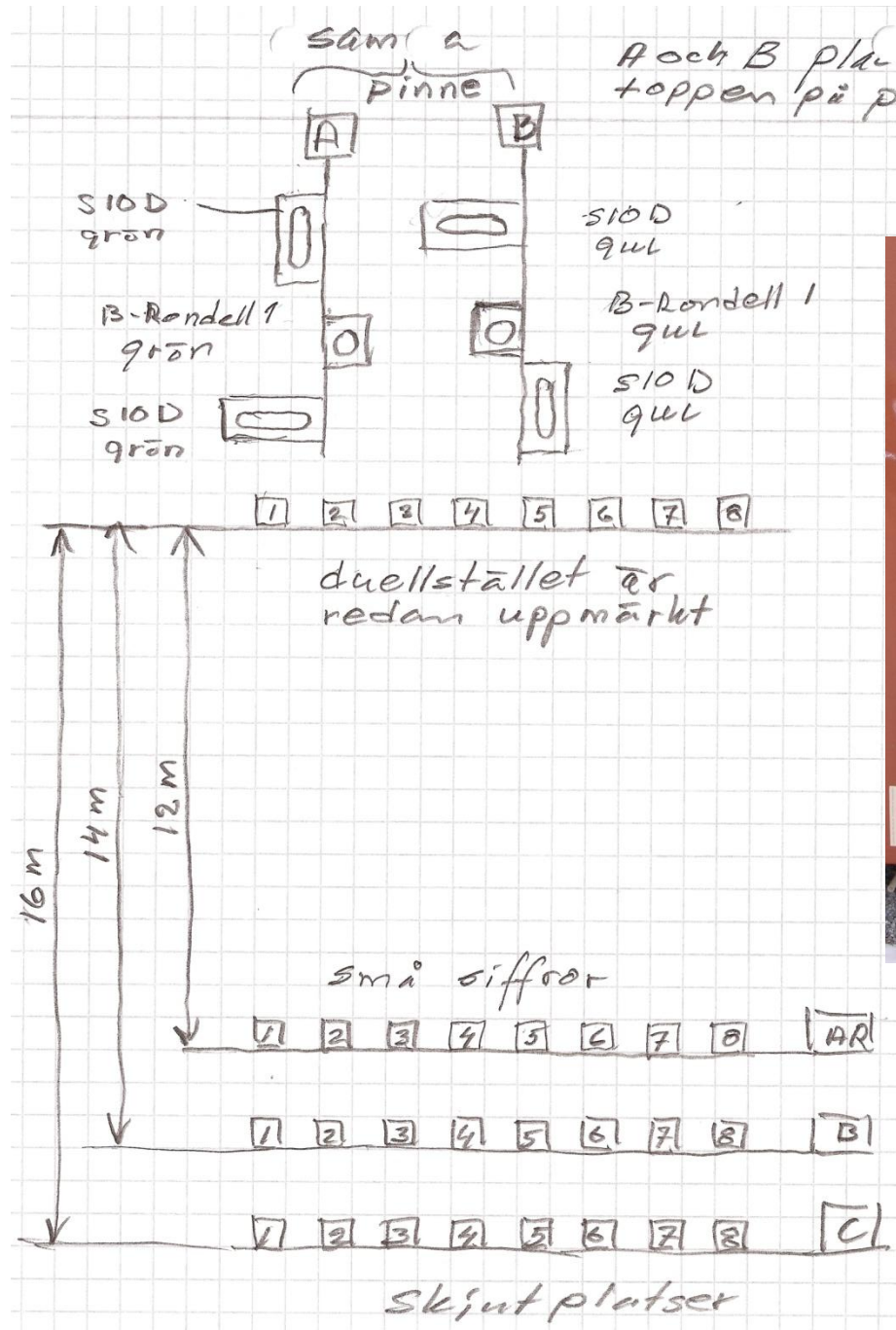

Station 7

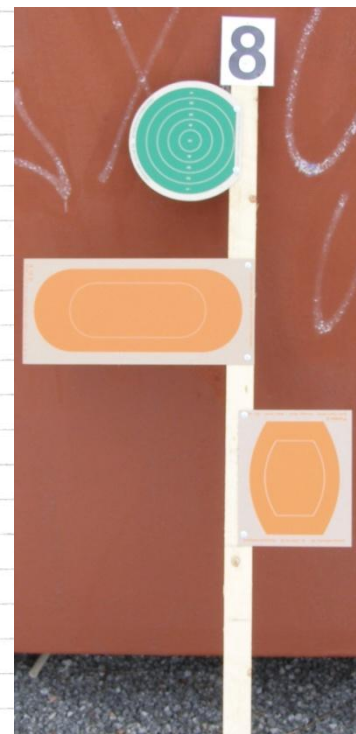
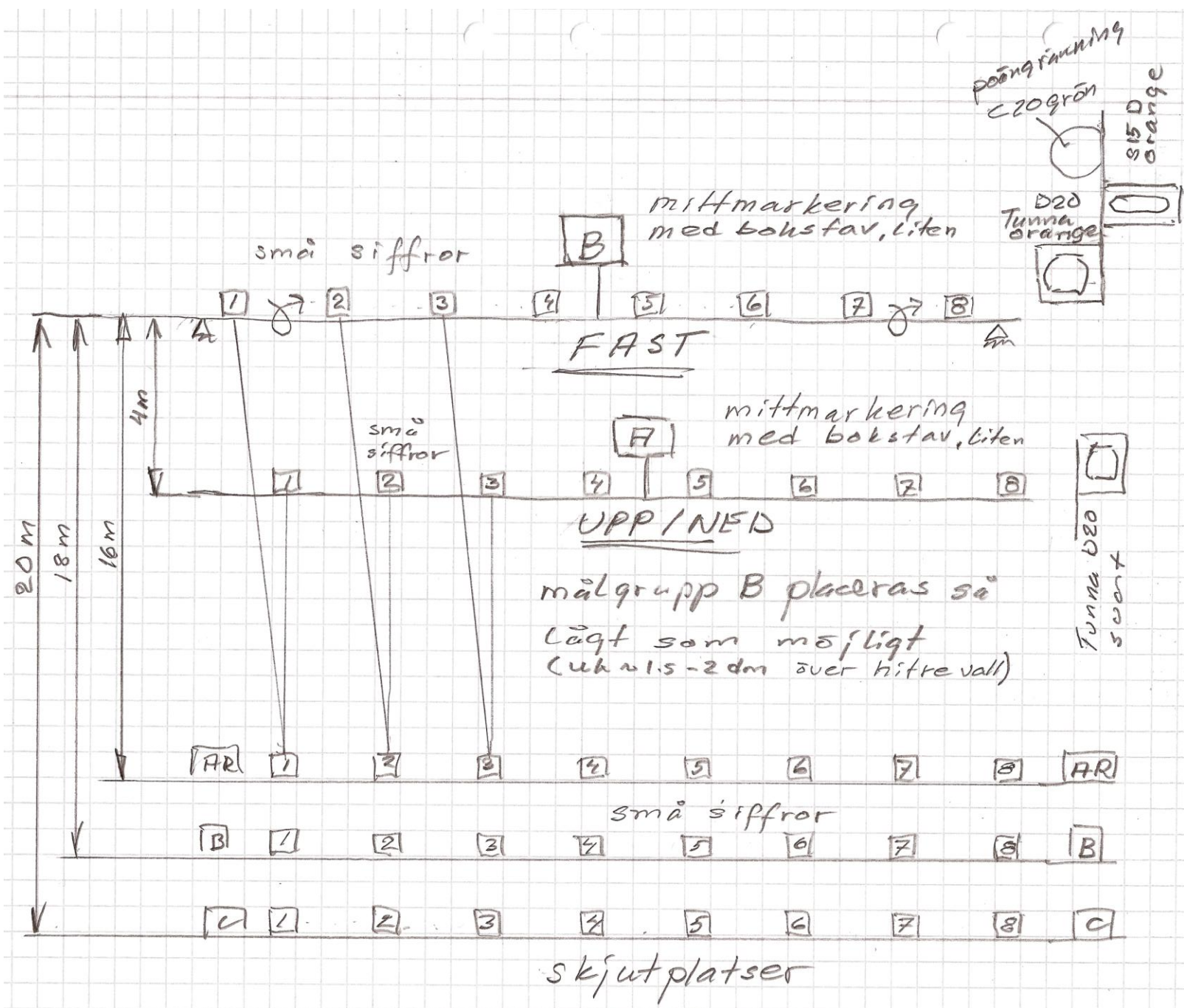

Station 8

Station 8





FÄLTSKYTTEMANUAL

Del 2

Fältskyttestationer

ENATRÄFFEN 19 oktober 2008

Anm

Stationsbyggarutbildningen och banläggarrutbildningen har börjat. Den rivstartade några veckor före tävlingen. Detaljeringsgraden för respektive station ökar.

Omdöme

Medelsvår till svår





ENA-Träffen 2008-10-19

Enköping 2008-08-15

Nationell fältskjutning med pistol och revolver kombinerad med 6:e kretsfältskjutningen

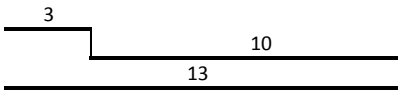
Tillbaka

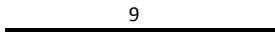
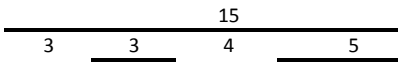
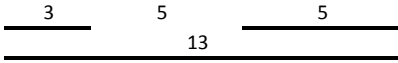
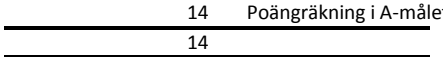
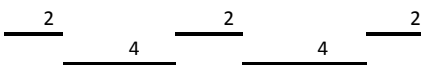
Förutsättningar för vapengrupp C



Stn	Fig	Målgrp	Träff/figur	Skjut-ställning	Visningssätt	Målspel	Tid sek	Kontroll		Anm.	Notering
								prot.	Mål		
1	4	3	max 6	Stå 45°	A = växlande B = växlande C = Fast		13	1	2 3 4	kontroll målgrp A kontroll målgrp B kontroll målgrp C ök = övriga klistrar	
2	3	1	max 6	Stå u	A = Fram / Bort		12	1	5	kontroll målgrp A ök	
3	2	1	max 6	Stå	A = Upp / Ned		9	1	6	kontroll målgrp A ök	
4	4	2	max 6	Stå u 45°	A = Fast B = Upp/Ned		15	1	7 8	kontroll målgrp A kontroll målgrp B ök	
5	5	2	max 6	Stå 45°	A = Upp/Ner B = Fast		13	1	2 2	kontroll målgrp A kontroll målgrp B ök	
6	2	2	max 6	Stå 45°	A = Fast B = Fast		14	1	3 4 5	Räkna poäng i B-grp kontroll målgrp A kontroll målgrp B ök	
7	6	2	max 6	Stå u	A = Fram / Bort B = Fram / Bort		14	1	6 7	kontroll målgrp A kontroll målgrp B ök	
8	4	2	max 6	Stå u 45°	A = Upp / Ned B = Fast		21	1	8 2	kontroll målgrp A kontroll målgrp B ök	

Max träff + poäng = 48 + 30 = 78

ENA-Träffen 2008-10-19

Enköping 2008-08-15

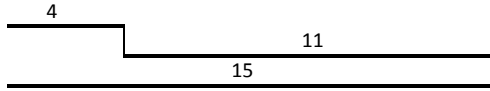
Nationell fältskjutning med pistol och revolver kombinerad med 6:e kretsfältskjutningen Förutsättningar för vapengrupp B

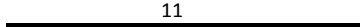
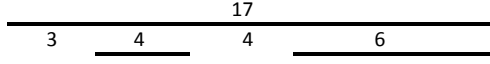
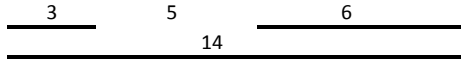
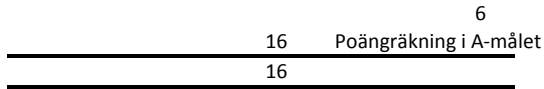
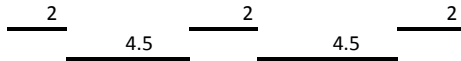
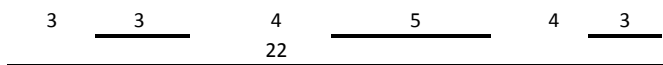



Stn	Fig	Målgrp	Träff/figur	Skjut-ställning	Visningssätt	Målspel	Tid sek	Kontroll		Anm.	Notering
								prot.	Mål		
1	4	3	max 6	Stå 45°	A = växlande B = växlande C = Fast		15	1	2 3 4	kontroll målgrp A kontroll målgrp B kontroll målgrp C ök = övriga klistrar	
2	3	1	max 6	Stå u	A = Fram / Bort		15	1	5	kontroll målgrp A ök	
3	2	1	max 6	Stå	A = Upp / Ned		11	1	6	kontroll målgrp A ök	
4	4	2	max 6	Stå u 45°	A = Fast B = Upp/Ned		17	1	7 8	kontroll målgrp A kontroll målgrp B ök	
5	5	2	max 6	Stå	A = Fram / Bort B = Fast		14	1	2 2	kontroll målgrp A kontroll målgrp B ök	
6	2	2	max 6	Stå 45°	A = Fast B = Fast		16	1	3 4 5	Räkna poäng i B-grp kontroll målgrp A kontroll målgrp B ök	
7	6	2	max 6	Stå u	A = Fram / Bort B = Fram / Bort		15	1	6 7	kontroll målgrp A kontroll målgrp B ök	
8	4	2	max 6	Stå u 45°	A = Upp / Ned B = Fast		22	1	8 2	kontroll målgrp A kontroll målgrp B ök	

Max träff + poäng = 48 + 30 = 78

ENA-Träffen 2008-10-19

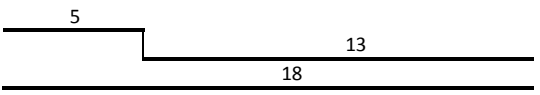
Enköping 2008-08-15

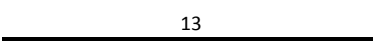
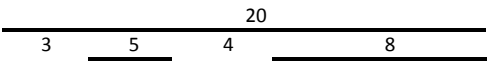
Nationell fältskjutning med pistol och revolver kombinerad med 6:e kretsfältskjutningen Förutsättningar för vapengrupp A och R

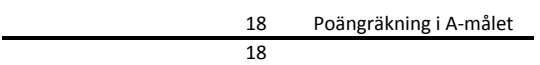
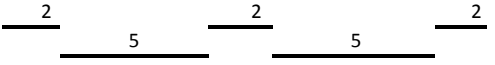
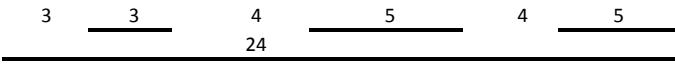
Stn	Fig	Målgrp	Träff/figur	Skjut-ställning	Visningsätt	Målspel	Tid sek	Kontroll		Anm.	Notering
								prot.	Mål		
1	4	3	max 6	Stå 45°	A = växlande B = växlande C = Fast		18	1	2 3 4	kontroll målgrp A kontroll målgrp B kontroll målgrp C ök = övriga klistrar	
2	3	1	max 6	Stå u	A = Fram / Bort		18	1	5	kontroll målgrp A ök	
3	2	1	max 6	Stå	A = Upp / Ned		13	1	6	kontroll målgrp A ök	
4	4	2	max 6	Stå u 45°	A = Fast B = Upp/Ned		20	1	7 8	kontroll målgrp A kontroll målgrp B ök	
5	5	2	max 6	Stå	A = Fram / Bort B = Fast		16	1	2 2	kontroll målgrp A Kontroll målgrp B ök	
6	2	2	max 6	Stå 45°	A = Fast B = Fast		18	1	3 4 5	Räkna poäng i B-grp kontroll målgrupp A kontroll målgrupp B ök	
7	6	2	max 6	Stå u	A = Fram / Bort B = Fram / Bort		16	1	6 7	kontroll målgrp A kontroll målgrp B ök	
8	4	2	max 6	Stå u 45°	A = Upp / Ned B = Fast		24	1	8 2	kontroll målgrp A kontroll målgrp B ök	

Max träff + poäng = 48 + 30 = 78

Stn 1

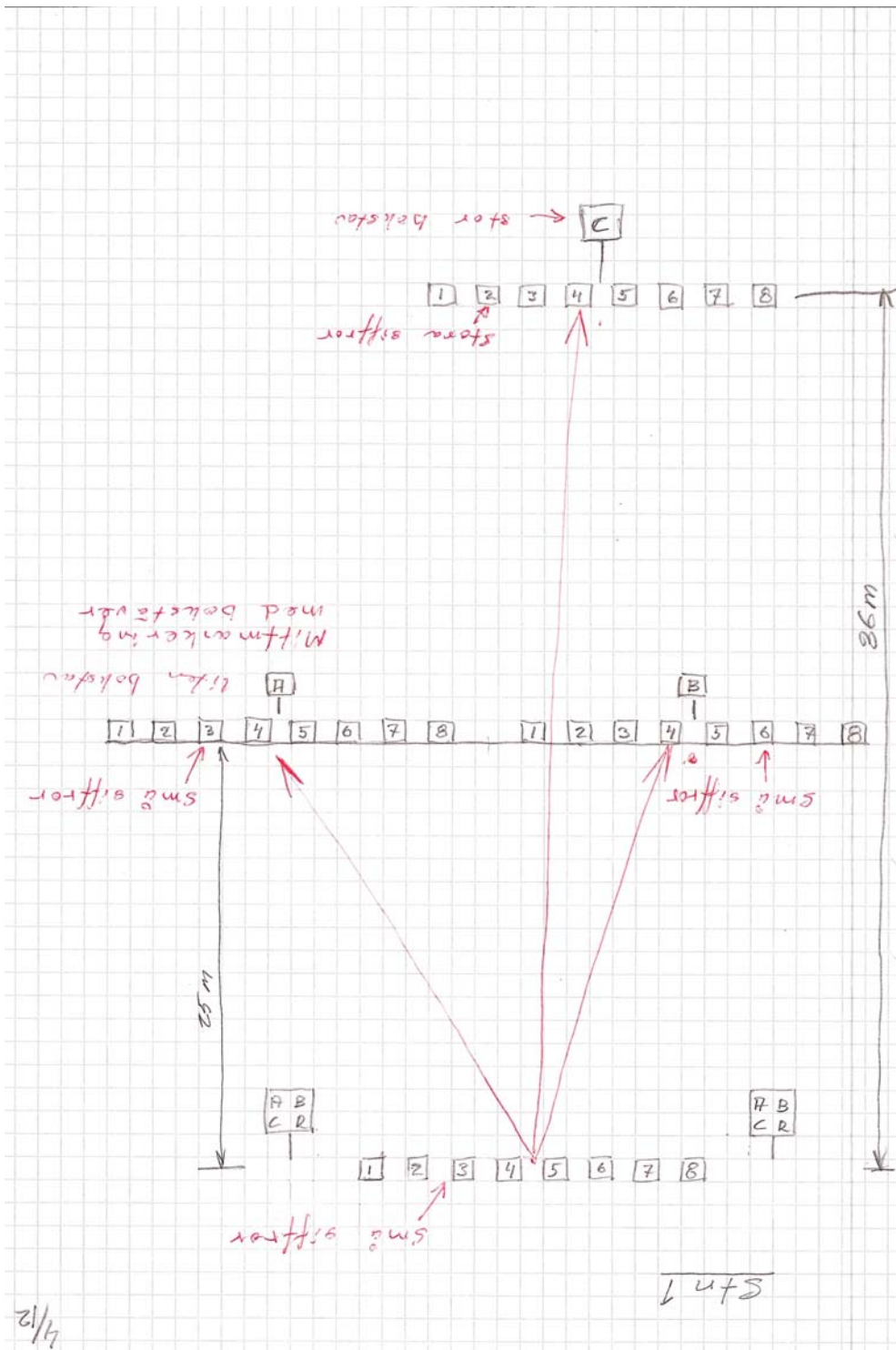
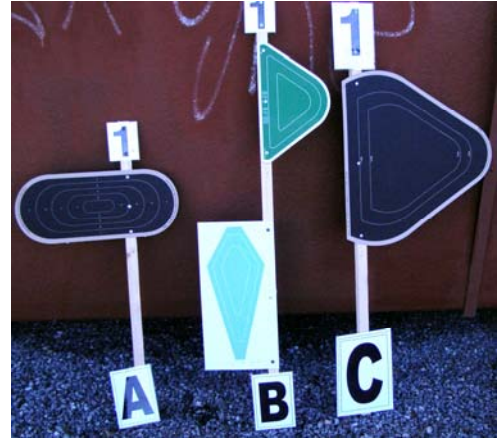

Stn 2

Mittmarkering med pöl

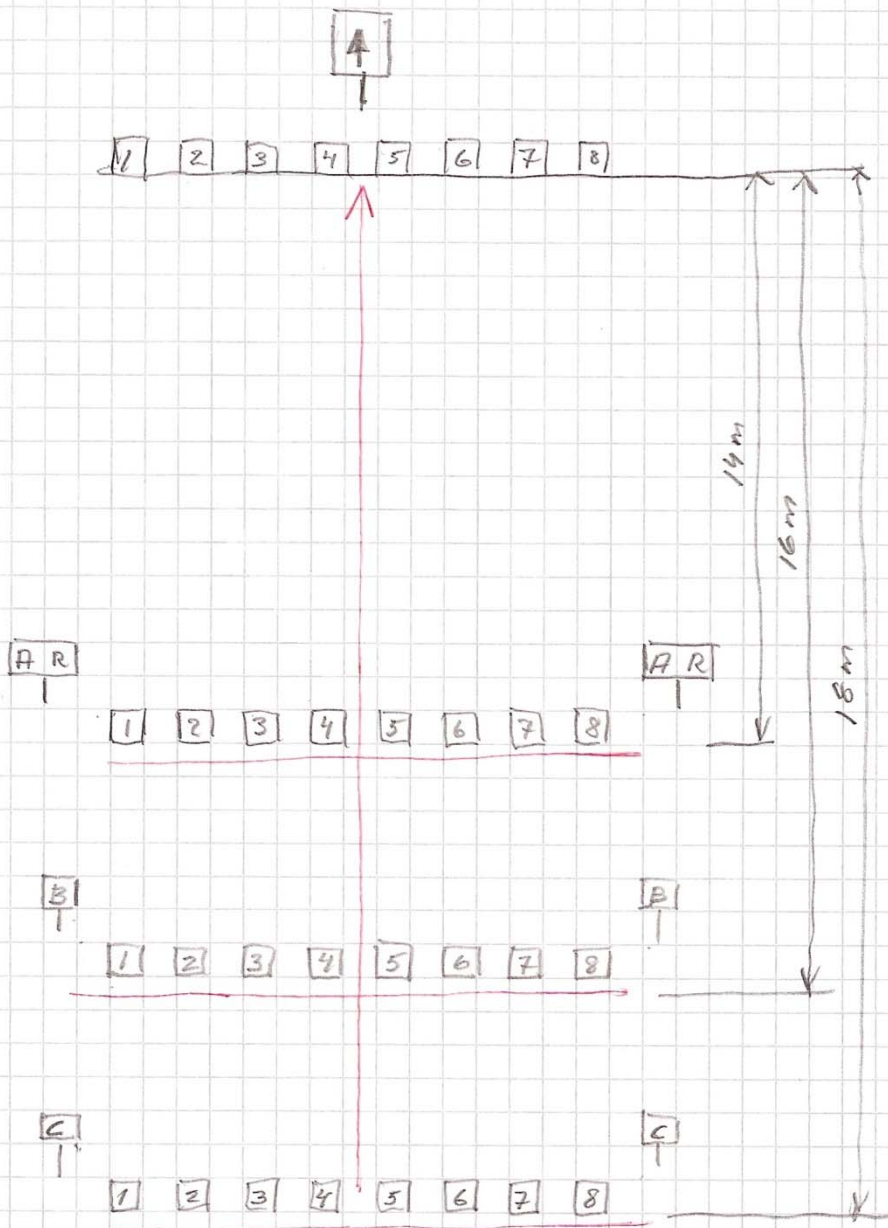

Stn 3

Mittarledning med pil

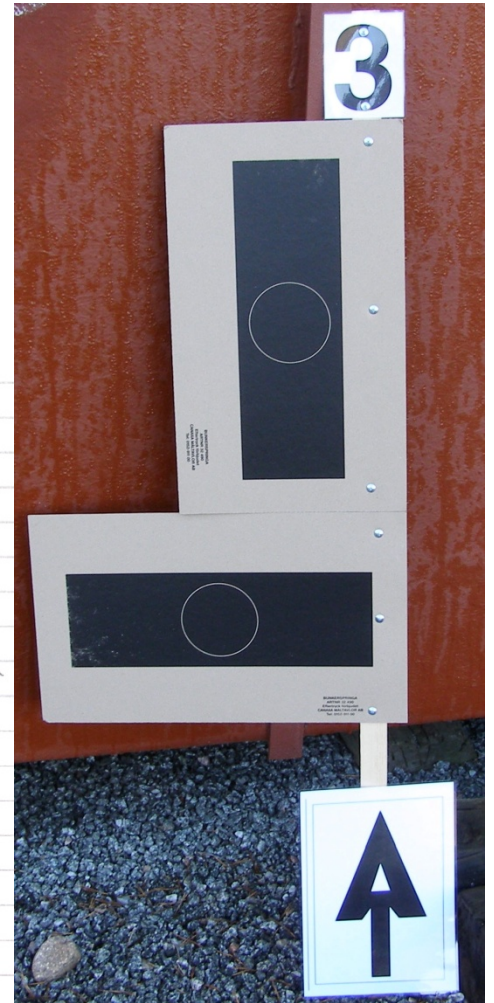
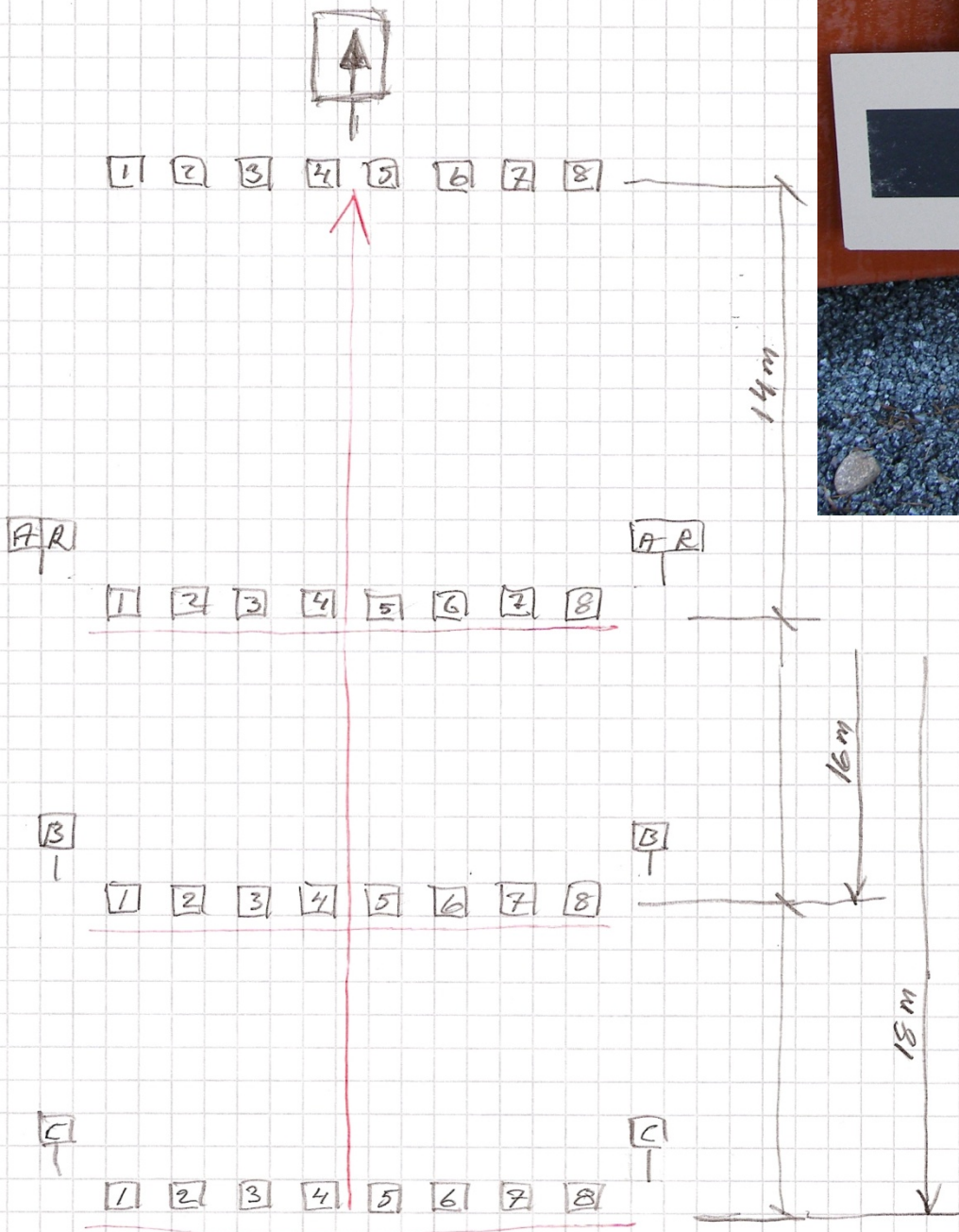

6/12

Stn 3

Stn 4

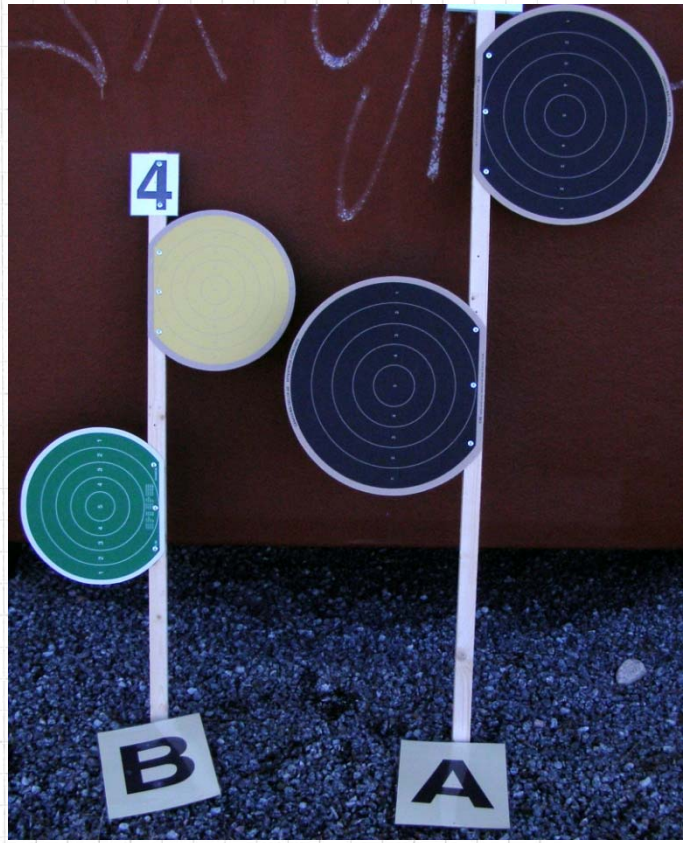
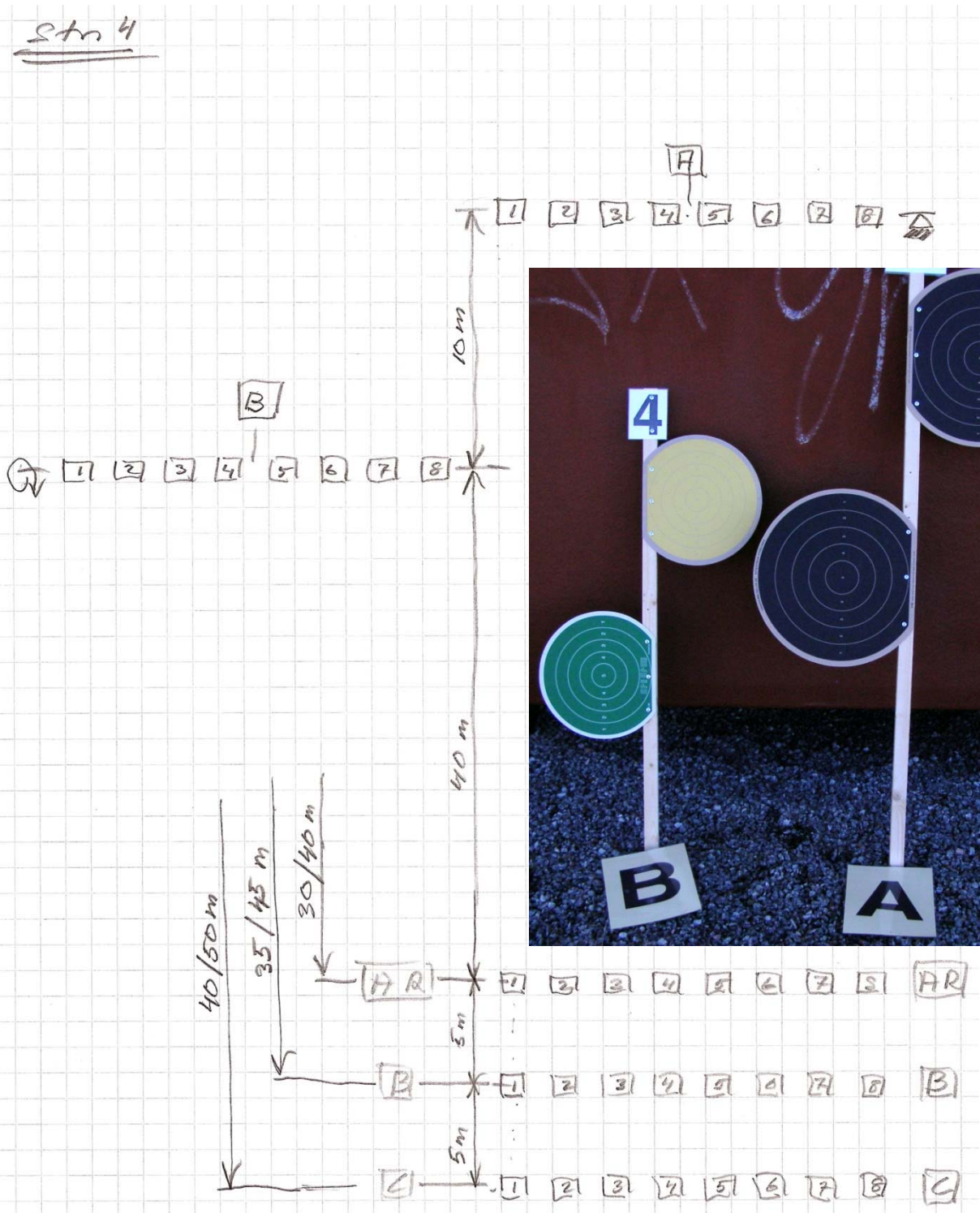

Stn 5

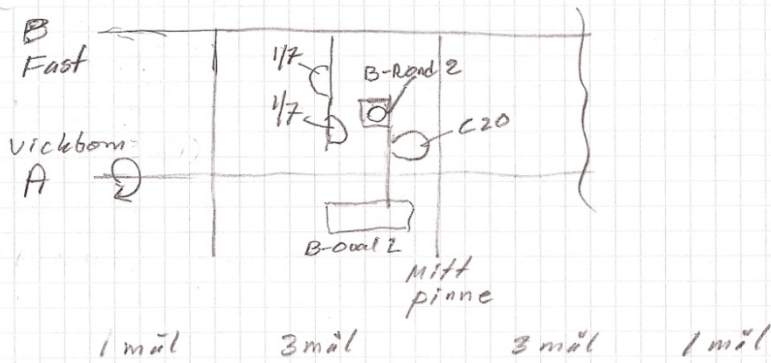
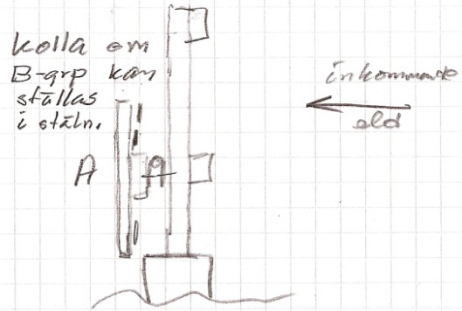
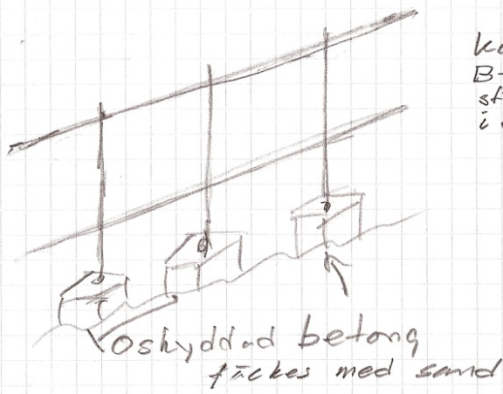
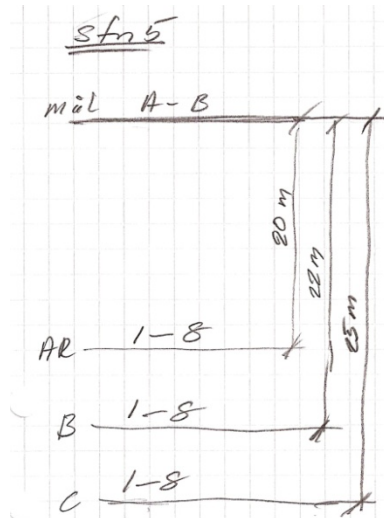
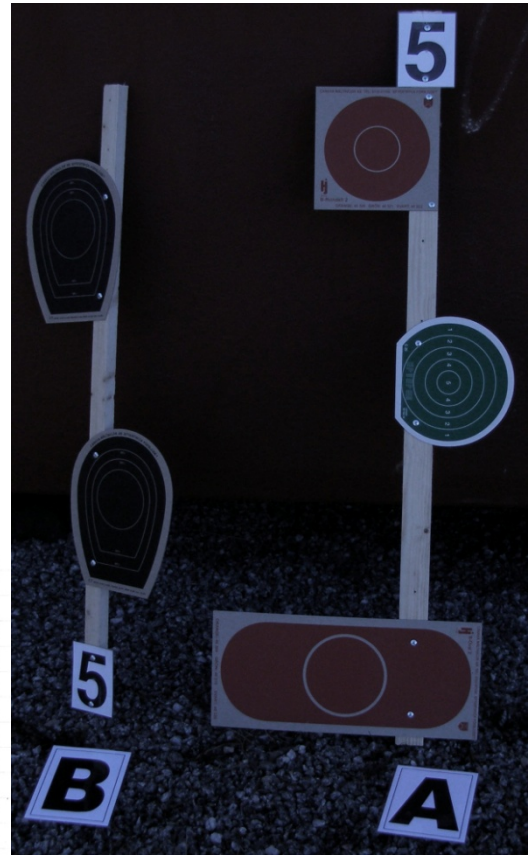

Stn 6

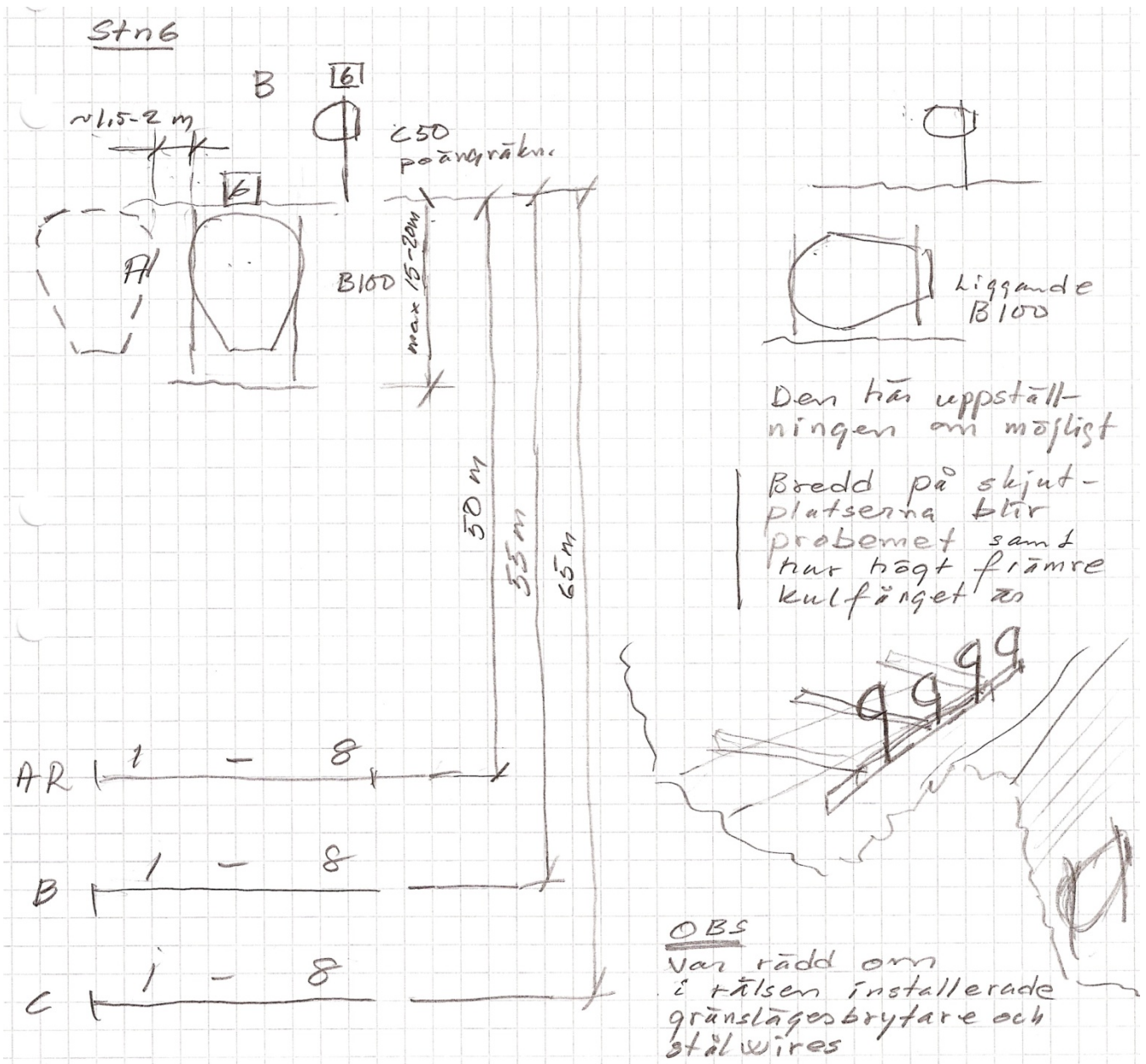
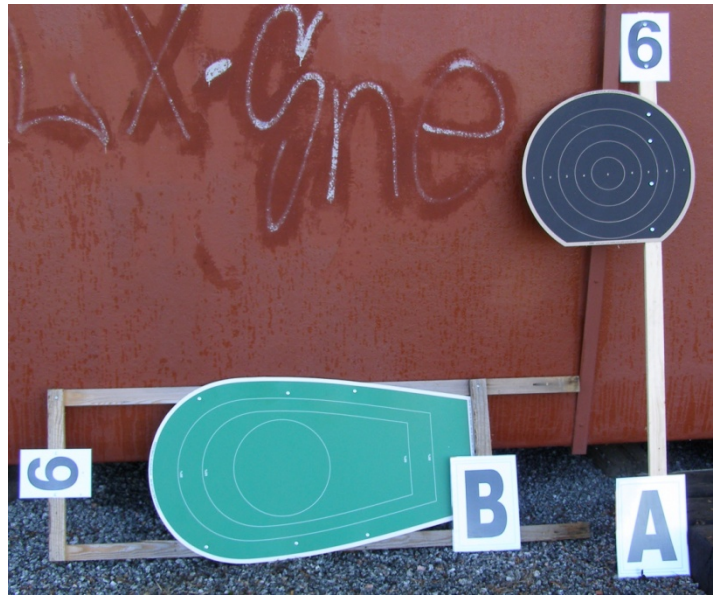

Stn 7



stn 7

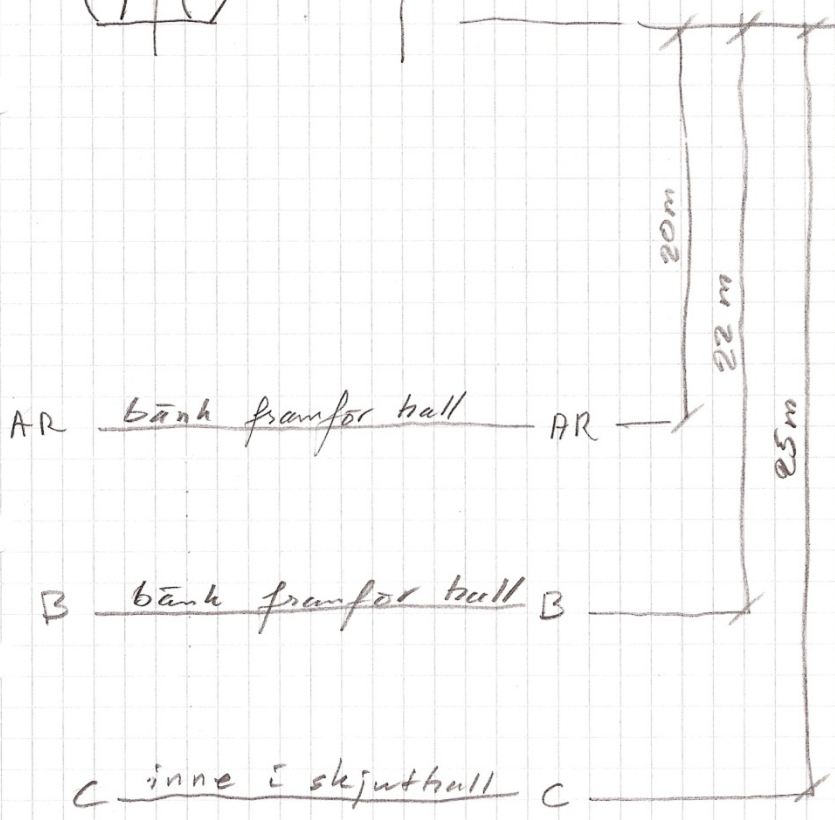
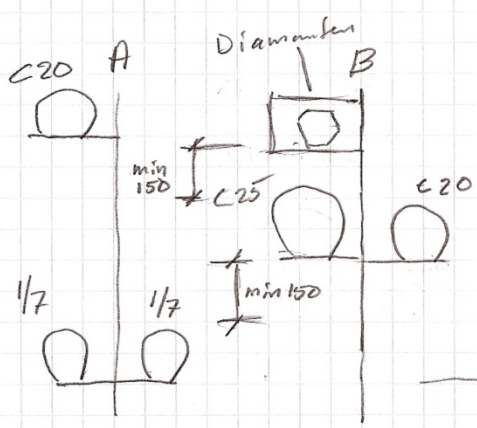

Stn 8

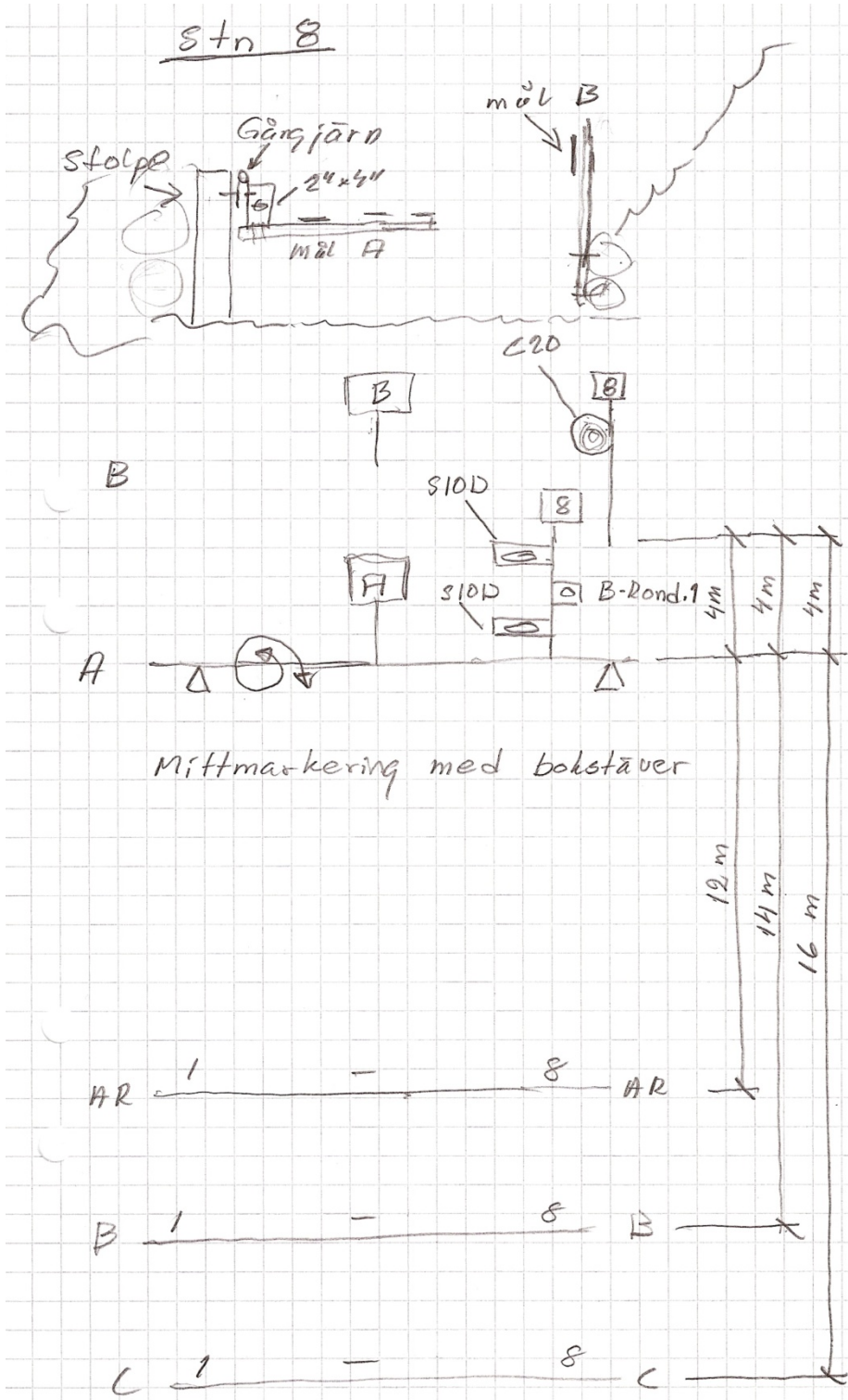



Tillbaka

FÄLTSKYTTEMANUAL

Del 2

Fältskyttestationer

ENATRÄFFEN 21 oktober 2007

Omdöme

Medelsvär

Nationell fältskjutning med pistol och revolver kombinerad med 6:e kretsfältskjutningen
Förutsättningar för Vapengrupp C

Tillbaka

Stn	Fig	Målgrp	Träff/figur	Skjut-ställning	Visningssätt	Målspel	Tid	Kontroll		Noteringar
								Prot.	Mål	
1	3	3	max 2	Stå	A = Upp / Ner B = Fast C = Ner / Upp		12	1	A = 2 B = 3 C = 4	
2	3	1	max 2	Stå u	A = Upp / Ner		9	1	A = 5	
3	2	1	max 4	Stå	A = Upp / Ner		6	1	A = 6	
4	4	2	max 2	Stå u	A = Upp / Ner B = Fast		12	1	A = 7 B = 8	
5	3	1	max 2	Stå u 45°	A = Fast		11	1	A = 2	
6	2	1	max 3	Stå 45°	A = Fast	 Poängräkning i båda figurerna	17	1	A = 3 och 4	markera räkna poäng
7	6	2	max 1	Stå u	A = Fram / Bort B = Fram / Bort		12	1	A = 5 B = 6	
8	3	2	max 2	Stå u	A = Upp / Ner B = Ner / Upp		10	1	A = 7 B = 8	
	26	Läs informationen på baksidan								

Nationell fältskjutning med pistol och revolver kombinerad med 6:e kretsfältskjutningen
Förutsättningar för Vapengrupp B

Stn	Fig	Målgrp	Träff/figur	Skjut-ställning	Visningssätt	Målspel	Tid	Kontroll		Noteringar
								Prot.	Mål	
1	3	3	max 2	Stå	A = Upp / Ner B = Fast C = Ner / Upp		14	1	A = 2 B = 3 C = 4	
2	3	1	max 2	Stå u	A = Upp / Ner		9	1	A = 5	
3	2	1	max 4	Stå	A = Upp / Ner		8	1	A = 6	
4	4	2	max 2	Stå	A = Upp / Ner B = Fast		14	1	A = 7 B = 8	
5	3	1	max 2	Stå u 45°	A = Fast		12	1	A = 2	
6	2	1	max 3	Stå 45°	A = Fast		18	1	A = 3 och 4	markera räkna poäng
7	6	1	max 1	Stå u	A = Fram / Bort B = Fram / Bort		12	1	A = 5 B = 6	
8	3	2	max 2	Stå u	A = Upp / Ner B = Ner / Upp		11		A = 7 B = 8	
	26	Läs informationen på baksidan								

Nationell fältskjutning med pistol och revolver kombinerad med 6:e kretsfältskjutningen
Förutsättningar för Vapengrupp A+R

Stn	Fig	Målgrp	Träff/figur	Skjut-ställning	Visningssätt	Målspel	Tid	Kontroll		Noteringar
								Prot.	Mål	
1	3	3	max 2	Stå	A = Upp / Ner B = Fast C = Ner / Upp		16	1	A = 2 B = 3 C = 4	
2	3	1	max 2	Stå u	A = Upp / Ner		12	1	A = 5	
3	2	1	max 4	Stå	A = Upp / Ner		10	1	A = 6	
4	4	2	max 2	Stå	A = Upp / Ner B = Fast		15	1	A = 7 B = 8	
5	3	1	max 2	Stå u 45°	A = Fast		14	1	A = 2	
6	2	1	max 3	Stå 45°	A = Fast	<p>Poängräkning i båda målen</p>	19	1	A = 3 och 4	markera räkna poäng
7	6	1	max 1	Stå u	A = Fram / Bort B = Fram / Bort		14	1	A = 5 B = 6	
8	3	2	max 2	Stå u	A = Upp / Ner B = Ner / Upp		13	1	A = 7 B = 8	
	26	Läs informationen på baksidan								

Station 1

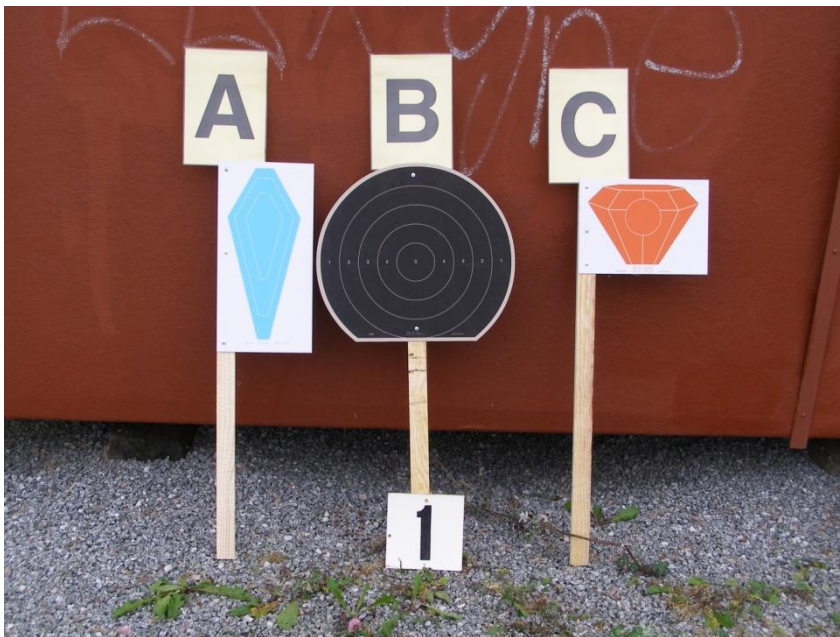

Mål	Avstånd	Målgrupp	Målspel
	A B C R		
L1 Blå	27 m	A	Upp/Ner
C50 Svart	47 m	B	Fast
Diamant	27 m	C	Upp/Ner

Station 2

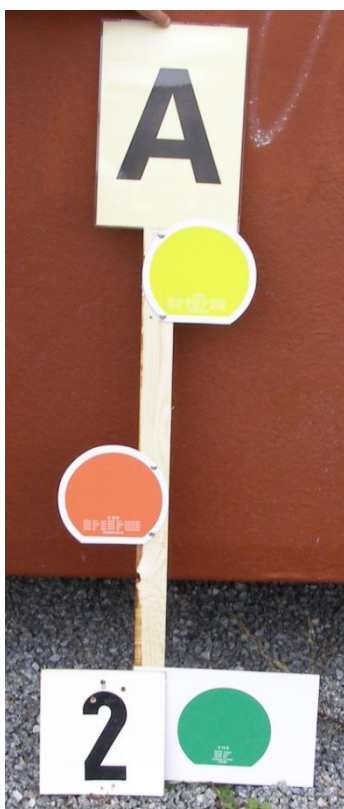

Mål	Målgrupp	Målspel
C15 Grön	A	Upp/Ned
C15 Orange	A	Upp/Ned
C15 Gul	A	Upp/Ned

Avstånd	
A+R	12 m
B	12 m
C	18 m

Station 3



Mål	Avstånd	Målgrupp	Målspel
C20 Blå	18 m	A	Upp/Ned
C25 Orange	18 m	A	Upp/Ned

Station 4



Mål	Avstånd	Målgrupp	Målspel
C20 Gul	20 m (A och R)	A	Upp/Ned
C20 Blå	20 m (A och R)	A	Upp/Ned
S25 Svart	32 m (A och R)	B	Fast
C30 Svart	32 m (A och R)	B	Fast

Station 5



Mål **Målgrupp** **Målspe**

Balongmål A Fast

Avstånd

A+R 20 m

B 20 m

C 25 m

Station 6



Mål **Målgrupp** **Målspe**

C50 Orange A Fast

C50 Orange A Fast

Avstånd

A+R 50 m

B 55 m

C 65 m

OBS

Bild fejkad med en ovanligt grov figurpinne

Station 7

Målgrupp A



Mål	Målgrupp	Målspe
C20 Gul	A	Fram/Bort
C20 Grön	A	Fram/Bort
1/7-del Svart	A	Fram/Bort

Målgrupp B



Mål	Målgrupp	Målspe
1/7-del Grön	B	Fram/Bort
C20 Svart	B	Fram/Bort
B-rondell 2	B	Fram/Bort

Avstånd

A+R	20 m
B	20 m
C	25 m

Station 8



Mål	Målgrupp	Målspel
C20 Grön	A	Upp/Ned
C20 Gul	A	Upp/Ned
S20 Orange	B	Upp/Ned

Avstånd

A+R	15 m
B	15 m
C	20 m



Tillbaka

FÄLTSKYTTEMANUAL

Del 2

Fältskyttestationer

ENATRÄFFEN 22 oktober 2006

Omdöme

Medelsvär

**Nationell poängfältskjutning med pistol och revolver kombinerad
med 6:kretsfältskjutningen
Förutsättningar för vapengrupp C**

Tillbaka

Stn	Fig	Målgrp	Träff/figur	Skjut-ställning	Visningssätt	Målspel	Skjut-tid	Kontroll		Noteringar
								Prot.	Mål	
1	3	2	max 6	Stå	A = Växlande B = Fast		10	1	A = 2 B = 3	
2	3	1	max 6	Stå u	Upp / Ned		10	1	4	
3	2	1	max 6	Stå 45°	Fast		7	1	5	
4	4	2	max 6	Stå 45°	A = Upp/Ned B = Fast		12	1	A = 6 B = 7	
5	3	1	max 6	Stå u 45°	Fast B = Svängande		11	1	A = 8 B = 2	
6	2	2	max 6	Stå 45°	A = Fast B = Fast		15	1	A = 3 B = 4	
7	6	2	max 6	Stå u	A = Växlande B = Växlande C = Fast		12	1	5	
8	4	2	max 6	Stå u	Växlande A = Upp /Ner B = Upp/Ner		11	1	6	

Poängfältskjutning: Max poäng = 48 + 27 = 75

**Nationell poängfältskjutning med pistol och revolver kombinerad
med 6:kretsfältskjutningen
Förutsättningar för vapengrupp B**

Stn	Fig	Målgrp	Träff/figur	Skjut-ställning	Visningssätt	Målspel	Skjut-tid	Kontroll		Noteringar
								Prot.	Mål	
1	3	2	max 6	Stå	A = Växlande B = Fast		12	1	A = 2 B = 3	
2	3	1	max 6	Stå u	Upp / Ned		12	1	4	
3	2	1	max 6	Stå 45°	Fast		8	1	5	
4	4	2	max 6	Stå 45°	A = Upp/Ned B = Fast		13	1	A = 6 B = 7	
5	3	1	max 6	Stå u 45°	Fast B = Svängande		12	1	A = 8 B = 2	
6	2	2	max 6	Stå 45°	A = Fast B = Fast		18	1	A = 3 B = 4	
7	6	2	max 6	Stå u	A = Växlande B = Växlande C = Fast		12	1	5	
8	4	2	max 6	Stå u	Växlande A = Upp /Ner B = Upp/Ner		12	1	6	

Poängfältskjutning: Max poäng = 48 + 27 = 75

**Nationell poängfältskjutning med pistol och revolver kombinerad
med 6:krets fältskjutningen
Förutsättningar för vapengrupp A och R**

Stn	Fig	Målgrp	Träff/figur	Skjut-ställning	Visningssätt	Målspel	Skjut-tid	Kontroll		Noteringar
								Prot.	Mål	
1	3	2	max 6	Stå	A = Växlande B = Fast		14	1	A = 2 B = 3	
2	3	1	max 6	Stå u	Upp / Ned		12	1	4	
3	2	1	max 6	Stå 45°	Fast		9	1	5	
4	4	2	max 6	Stå 45°	A = Upp/Ned B = Fast		15	1	A = 6 B = 7	
5	3	1	max 6	Stå u 45°	A = Fast B = Svängande		14	1	A = 8 B = 2	
6	2	2	max 6	Stå 45°	A = Fast B = Fast		21	1	A = 3 B = 4	
7	6	2	max 6	Stå u	A = Växlande B = Växlande C = Fast		14	1	5	
8	4	2	max 6	Stå u	A = Växlande B = Upp/Ner		14	1	6	

Poängfältskjutning: Max poäng = 48 + 27 = 75



Enköping 15 oktober 2006

Tillbaka

Station 1

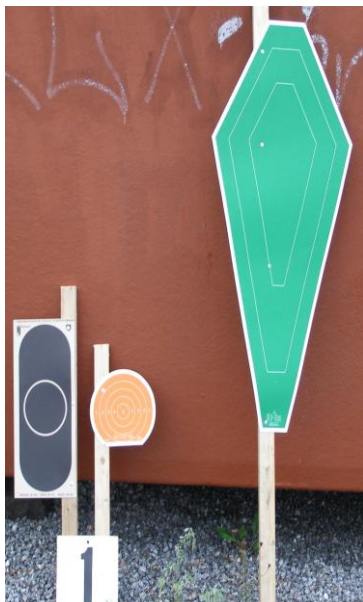

Mål	Avstånd	Målgrupp	Målspel
-----	---------	----------	---------

Oval 2 svart	25 m	A	Växlande
C20 orange	25 m	A	Växlande
L3 grön	43 m	B	Fast

Station 2

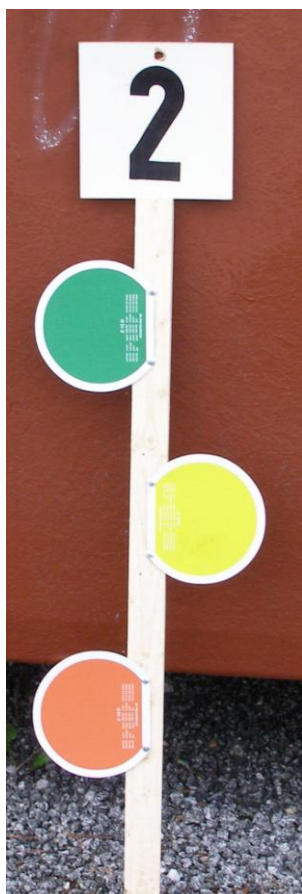

C15 grön		Upp-Ned
C15 gul		
C15 orange		

OBS
3 skjutavstånd
A+R 14 m
B 16 m
C 18 m



Station 3



L2 orange
Oval 2 grön

Mål

Avstånd

Målgrupp

Målspel

A

Fast

OBS

Tre
skjutavstånd
A+R 18 m
B 20 m
C 25 m

Station 4



C30 blå

L2 gul

C20 gul

Oval svart

OBS

Tre
skjutavstånd
A+R 21-35 m
B 26-40 m
C 31-45 m

B

Fast

A

Upp-Ned



Enköping 15 oktober 2006

Station 5



Mål	Avstånd	Målgrupp	Målspel
C20 blå		A	Fast
Diamant gul		A	Fast
1/7 svart		B	Svängande Ned-Upp

OBS
Tre skjutavstånd
A+R 20 m
B 22 m
C 25 m

Station 6



Snabbskjutningstavla Svart		B	Fast
S20 orange		A	Fast

OBS
Tre skjutavstånd
A+R 20-60 m
B 25-65 m
C 30-70 m



Enköping 15 oktober 2006

Station 7



Mål	Målgrupp	Målspel
1/7-del grön	C	Fast
C20 orange	A	Växlande
C20 blå	A	Växlande
C20 gul	A	Växlande



C20 svart	B	Växlande
-----------	---	----------

OBS

Tre skjutavstånd

A+R 20 m

B 22 m

C 25 m

C20 grön	B	Växlande
----------	---	----------



Enköping 15 oktober 2006

Mål Målgrupp Måspel

Station 8



Rondell 2 röd	A	Växlande Upp-Ned
Oval blå	A	Växlande Upp-Ned
Rondell 2 grön	B	Växlande Upp-Ned
Oval orange	B	Växlande Upp-Ned

OBS

3 skjutavstånd

A+R	20 m
B	22 m
C	25 m



FÄLTSKYTTEMANUAL

Del 2

Fältskyttestationer

ENATRÄFFEN 16 oktober 2005

Anm

Särskilda förutsättningar för vapengrupp B införs

Omdöme

Medelsvår

ENA-TRÄFFEN 2005-10-16

Enköping 10 oktober 2005

Nationell fältskjutning med pistol och revolver kombinerad med 6:e krets fältskjutningen

Tillbaka

Förutsättningar för Vapengrupp C

Stn	Fig	Målgrp	Träff/figur	Skjut- ställning	Visningsätt	Målspel	Tid	Kontroll		Noteringar
								Prot.	Mål	
1	3	2	max 3 min 1	Stå u	A = Upp / Ned B = Fast		11	1	A = 2 B = 3	
2	3	1	max 2	Stå u	Upp / Ned		10	1	4	
3	4	1	min 1	Stå u 45°	Fast		14	1	5	
4	2	2	min 1	Stå 45°	A = Fallande B = Fast		10	1	A = 6	
5	3	1	max 3 min 1	Stå u 45°	Fast B = Svängande		11	1	A = 8 B = 2	
6	1	1	max 6	Stå 45°	Fast		15	1	3	
7	1	1	max 6	Stå	Fram / Bort		4	1	4	
8	4		min 1	Stå	Växlande A = Upp / Ner B = Upp / Ner		11	1	A = 6 B = 7	

Läs informationen på baksidan

OBS!! Alla figurerna skall beskjas, det är inte tillåtet att välja bort någon figur. OBS!!

ENA-TRÄFFEN 2005-10-16

Enköping 10 oktober 2005

Nationell fältskjutning med pistol och revolver kombinerad med 6:e krets fältskjutningen

Förutsättningar för Vapengrupp B

Stn	Fig	Målgrp	Träff/figur	Skjut- ställning	Visningsätt	Målspel	Tid	Kontroll		Noteringar
								Prot.	Mål	
1	3	2	max 3 min 1	Stå u	A = Upp / Ned B = Fast		12	1	A = 2 B = 3	
2	3	1	max 2	Stå u	Upp / Ned		11	1	4	
3	4	1	min 1	Stå 45°	Fast	 Poängräkning	16	1	5	
4	2	2	min 1	Stå 45°	A = Fallande B = Fast		11	1	A = 6	
5	3	1	max 3 min 1	Stå u 45°	Fast B = Svängande		12	1	A = 8 B = 2	
6	1	1	max 6	Stå 45°	Fast		18	1	3	
7	1	1	max 6	Stå	Fram / Bort	 Poängräkning	5	1	4	
8	4		min 1	Stå u	Växlande A = Upp / Ner B = Upp / Ner		12	1	A = 6 B = 7	

21

Läs informationen på baksidan

OBS!! Alla figurerna skall beskjas, det är inte tillåtet att välja bort någon figur. OBS!!

ENA-TRÄFFEN 2005-10-16

Enköping 10 oktober 2005

Nationell fältskjutning med pistol och revolver kombinerad med 6:e krets fältskjutningen

Förutsättningar för Vapengrupp A och R

Stn	Fig	Målgrp	Träff/figur	Skjut- ställning	Visningsätt	Målspel	Tid	Kontroll		Noteringar
								Prot.	Mål	
1	3	2	max 3 min 1	Stå	A = Upp / Ned B = Fast		14	1	A = 2 B = 3	
2	3	1	max 2	Stå u	Upp / Ned		12	1	4	
3	4	1	min 1	Stå u 45°	Fast		18	1	5	
4	2	2	min 1	Stå 45°	A = Fallande B = Fast		12	1	A = 6	
5	3	1	max 3 min 1	Stå u 45°	Fast B = Svängande		14	1	A = 8 B = 2	
6	1	1	max 6	Stå 45°	Fast		22	1	3	
7	1	1	max 6	Stå	Fram / Bort		6	1	4	
8	4		min 1	Stå	Växlande A = Upp / Ner B = Upp / Ner		15	1	A = 6 B = 7	

21

Läs informationen på baksidan

OBS!! Alla figurerna skall beskjas, det är inte tillåtet att välja bort någon figur. OBS!!



Enköping 9 oktober 2005

[Tillbaka](#)

Station 1



Mål	Avstånd	Målgrupp	Målspel
1/7-del svart	25 m	A	Upp-Ned
1/7-del gul	25 m	A	Upp-Ned

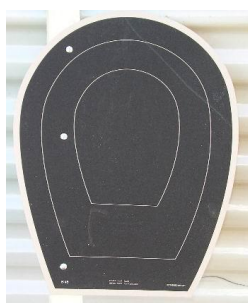

B45 svart	43 m	B	Fast
-----------	------	---	------

Station 2



C15 gul	OBS 3 skjutavstånd		
	A+R	14 m	Upp-Ned
	B	16 m	
	C	18 m	
C15 röd			
C15 grön			



Station 3

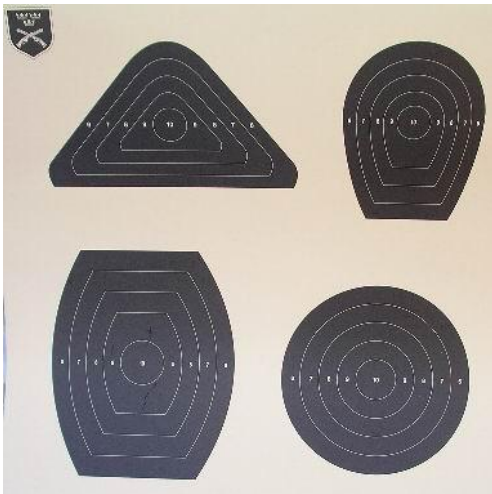

Mål Avstånd Målgrupp Målspel

Nat.
helmatch

A

Fast

OBS

Två skjutavstånd
A+R 20 m
B+C 25 m

Station 4



C40 svart

A

Fallande

A+R 23
B 26
C 31



L2 orange

B

Fast

OBS

Tre skjutavstånd
A+R 35 m
B 40 m
C 45 m



Station 5



Mål	Avstånd	Målgrupp	Målspel
-----	---------	----------	---------

C20 röd		A	Fast
---------	--	---	------

Diamant grön		A	Fast
--------------	--	---	------

L1 gul		B	Svängande Upp-Ned
--------	--	---	----------------------

OBS

Tre skjutavstånd

A+R 20 m

B 22 m

C 25 m

Station 6



Snabbskjutningstavla Svart		A	Fast
-------------------------------	--	---	------

OBS

Tre skjutavstånd

A+R 60 m

B 65 m

C 70 m



Enköping 9 oktober 2005

Station 7



Mål **Avstånd** **Målgrupp** **Målspel**

Silhuett-
spegel

A

Fram-Bort

OBS

1 skjutavstånd

A+R 25 m

B+C 25 m

Station 8

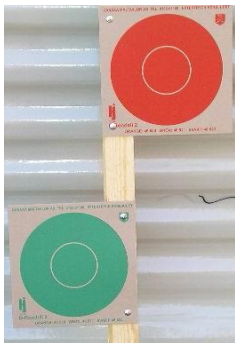

Rondell 2
Röd

A

Växlande
Upp-Ned

Rondell 2
Grön

A

-"-

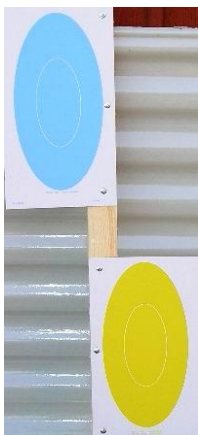

Oval
Blå

B

-"-

Oval
Gul

B

-"-

OBS

2 skjutavstånd

A+R 22 m

B 22 m

C 27 m



FÄLTSKYTTEMANUAL

Del 2

Fältskyttestationer

ENATRÄFFEN 24 oktober 2004

Anm

Första fältskjutningen för Pk Ena med 8-mannapatruller

Omdöme

Lätt till medelsvår

6: e Kretsfältsskjutningen "Ena-träffen" 2004-10-24

Enköping 24 oktober 2004

med Kretsmästerskap i Vapengrupp A

24 figurer, poängräkning på stn 6

Förutsättningar för Vapengrupp B och C

[Tillbaka](#)

Stn	Fig	Målgrp	Träff/figur	Skjut-ställning	Visningssätt	Målspel	Tid	Kontroll		Noteringar
								Prot.	Mål	
1	3	2	max 3 min 1	Stå u	A = Upp / Ned B = Fast		11	1	A = 2 B = 3	
2	3	2	max 2	Stå u	Upp / Ned		15	1	4	
3	1	3	max 6	C=Stå u 45° B=Stå 45°	Fast		8	1	5	
4	3	2	min 1	Stå 45°	A = Fast B = Upp / Ned		12	1	A = 6 B = 7	
5	5	2	min 1	Stå u 45°	Fast		13	1	A = 8 B = 2	
6	1	2	max 6 Poäng	Stå 45°	Fast	<p>Poängräkning</p>	16	1	3	
7	4	2	max 2 min 1	Stå u	A = Fram / Bort B = Fram / Bort		10	1	A = 4 B = 5	
8	4	2	min 1	Stå	A = Upp / Ned B = Upp / Ner		10	1	A = 6 B = 7	

24

Läs informationen på baksidan

OBS!! Alla figurerna skall beskjas, det är inte tillåtet att välja bort någon figur. OBS!!

6: e Kretsfältskjutningen "Ena-träffen" 2004-10-24

Enköping 24 oktober 2004

med Kretsmästerskap i Vapengrupp A

24 figurer, poängräkning på stn 6

Förutsättningar för Vapengrupp A och R

Stn	Fig	Målgrp	Träff/figur	Skjut-ställning	Visningssätt	Målspelet	Tid	Kontroll		Noteringar
								Prot.	Mål	
1	3	2	max 3 min 1	Stå	A = Upp / Ned B = Fast		14	1	A = 2 B = 3	
2	3	2	max 2	Stå u	Upp / Ned		16	1	4	
3	1	3	max 6	A=Stå u 45° R= Stå 45°	Fast		10	1	5	
4	3	2	min 1	Stå 45°	A = Fast B = Upp / Ned		15	1	A = 6 B = 7	
5	5	2	min1	Stå u 45°	Fast		16	1	A = 8 B = 2	
6	1	2	max 6 Poäng	Stå 45°	Fast	<p>Poängräkning</p>	20	1	3	
7	4	2	max 2 min 1	A=Stå u R=Stå	A = Fram / Bort B = Fram / Bort		13	1	A = 4 B = 5	
8	4	2	min 1	Stå	A = Upp / Ner B = Upp / Ner		13	1	A = 6 B = 7	



24

Läs informationen på baksidan

OBS!! Alla figurerna skall beskjutas, det är inte tillåtet att välja bort någon figur. OBS!!

Figurer – Avstånd

[Tillbaka](#)



Station	Mål - Målgrupper		Avstånd A + R	Avstånd B + C
1		B C40 Svart	43 m	43 m
		A C30 Svart	33 m	33 m
		1/6 Grön		

2		Trekant Röd	15 m	18 m
		Fyrkant Gul		
		Trekant Grön		

3		L2 Orange	20 m	24 m
---	---	-----------	------	------

4		A C25 Gul	30 m	35 m
		C25 Orange		
		B C35 Brun	22 m	27 m

Figurer – Avstånd

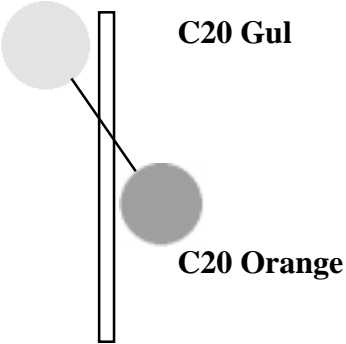
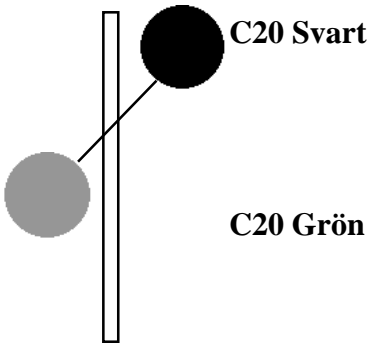
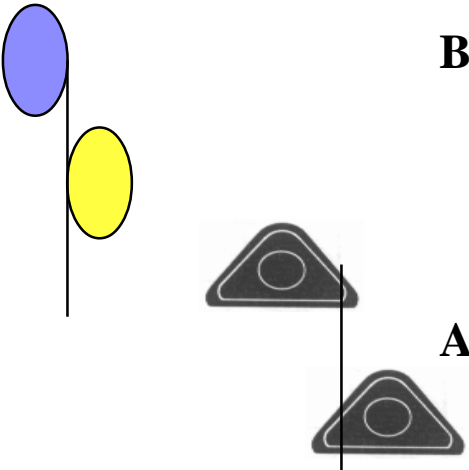
Station	Mål - Målgrupper	Avstånd A + R	Avstånd B + C
5	 	Diamant Gul Nationell helmatch Fast	18 m 22 m
6		Snabbskjutningstavla Svart Poängräkning Fast	60 m 70 m
7	<p>A</p>  <p>B</p>  <p>”Duell”</p>	20 m 25 m	
8		<p>B</p> Oval Blå Oval Gul <p>A</p> 1/8 Grön 1/8 Brun	20 m 24 m



Tillbaka

FÄLTSKYTTEMANUAL

Del 2

Fältskyttestationer

Kretsfältskjutning 6 26 oktober 2003

Omdöme

Lätt till medelsvår



6: e Kretsfältskjutningen

med Kretsmästerskap i Vapengrupp A

Förutsättningar för Vapengrupp B och C

Tillbaka

Förutsättningar B och C-10

Stn	Fig	Målgrp	Träff/figur	Skjut-ställning	Visningssätt	Målspel	Tid	Kontroll		Noteringar
								Prot.	Mål	
1	3	1	max 3 min 1	Stå 45°	Fast	————— 12 —————	12	1	2	
2	4	2	max 2 min 1	Stå u	A = Upp / Ned B = Fast	— 3 — 6 — 3 — ————— 12 —————	12	1	A = 3 B = 4	
3	2	1	max 3	Stå u	Upp / Ned	— 3 — 7 — 3 — 7 — 3 —	9	1	5	
4	3	2	min 1	Stå 45°	A = Försvinnande B = Fast	— 4 — ————— 10 —————	10	1	A = 2 B = 3	
5	3	2	max 2	Stå u	A = Upp / Ned B = Fast	— 4 — 4 — 4 — ————— 12 —————	12	1	A = 4 B = 5	
6	1	1	max 6	Stå u 45° B = Stå 45°	Fast	————— 6 —————	6	1	2	
7	1	1	max 6 Poäng	Stå 45°	Fast	————— 15 ————— Poängräkning	15	1	3	
8	4	1	max 2 min 1	Stå u	Vridställ Fast	— 3 — 3 — 3 — 3 — 3 — ————— 15 —————	15	1	4 5	



6: e Kretsfältskjutningen

med Kretsmästerskap i Vapengrupp A

Förutsättningar för Vapengrupp A och R

Förutsättningar A och R-10



Stn	Fig	Målgrp	Träff/figur	Skjut-ställning	Visningssätt	Målspel	Tid	Kontroll		Noteringar
								Prot.	Mål	
1	3	1	max 3 min 1	Stå 45°	Fast	———— 15 —————	15	1	2	
2	4	2	max 2 min 1	Stå	A = Upp / Ned B = Fast	— 4 — 6 — 4 — ———— 14 —————	14	1	A = 3 B = 4	
3	2	1	max 3	Stå u	Upp / Ned	6 6 — 4 — — 4 — — 4 —	12	1	5	
4	3	2	min 1	Stå 45°	A = Försvinnande B = Fast	— 5 — ———— 12 —————	12	1	A = 2 B = 3	
5	3	2	max 2	Stå u	A = Upp / Ned B = Fast	5 — 5 — — 5 — ———— 15 —————	15	1	A = 4 B = 5	
6	1	1	max 6	Stå u 45° R = Stå 45°	Fast	———— 8 —————	8	1	2	
7	1	1	max 6 Poäng	Stå 45°	Fast	———— 20 ————— Poängräkning	20	1	3	
8	4	1	max 2 min 1	Stå	Vridställ Fast	3 3 — 3 — — 3 — — 3 — ———— 15 —————	15	1	4 5	





Figurer – Avstånd
Station Mål - Målgrupper



2003



Avstånd Avstånd



A + R B + C

1	  	<p>1/6 Grön</p> <p>C35 Svart</p> <p>C40 Svart Fast</p>	<p>28 – 30 m</p>	<p>33 – 35 m</p> <p style="border: 1px solid red; padding: 2px; display: inline-block;">Tillbaka</p>
---	---	---	------------------	--

2	   	<p>A</p> <p>2 st ¼ Grön Upp - Ned</p> <p>B</p> <p>2 st C40 Svart Fast</p>	<p>33 m</p> <p>45 m</p>	<p>33 m</p> <p>45 m</p>
---	--	---	-------------------------	-------------------------

3	 	<p>1/8 Grön 1/8 Brun Upp - Ned</p>	<p>22 m</p>	<p>27 m</p>
---	--	---	-------------	-------------

4	 	<p>A</p> <p>C50 Svart Försvinnande</p> <p>B</p> <p>1/6 Svart ”Japan” Fast</p>	<p>20 m</p> <p>35 m</p>	<p>25 m</p> <p>40 m</p>
---	--	---	-------------------------	-------------------------

5	  	<p>A</p> <p>1/6 Brun 1/6 Grön Upp - Ned</p> <p>B</p> <p>Sexkant Röd Fast</p>	<p>27 m</p> <p>22 m</p>	<p>33 m</p> <p>28 m</p>
---	---	--	-------------------------	-------------------------

6		<p>Helfigur profil Brun Fast</p>	<p>25 m</p>	<p>30 m</p>
---	---	---	-------------	-------------

Figurer – Avstånd

Station Mål - Målgrupper

Avstånd

Avstånd

A +R

B + C

7



Snabbskjutningstavla

55 – 60 m

65 – 70 m

Poängräkning

Fast

8



A 1/6 Svart

25 m

25 m

2 st C20 Grön
Vridställ

B S20 Grön
Fast

25 m

25 m



FÄLTSKYTTEMANUAL

Del 2

Fältskyttestationer

Försvarsmästerskapen i pistolfältskjutning

15 juni 2006

Anm

5-mannapatruller

Endast vapengrupp B

Omdöme

Lätt till medelsvår

FMM Skytte
Fältskjutning pistol
2006-06-15

Enköping 2006-06-04

Stn	Fig	Målgrp	Träff/figur	Skjut-ställning	Visningssätt	Målspel	Tid	Kontroll		Noteringar
								Prot.	Mål	
1	3	2	6	Stå	A = Upp / Ned B = Fast		12	1	A = 2 B = 3	
2	3	1	6	Stå u	Upp / Ned		12	1	4	
3	2	1	6	Stå 45°	Fast		8	1	5	
4	3	2	6	Stå	A = Upp/Ned B = Fast		10	1	A = 2 B = 3	
5	3	1	6	Stå u 45°	Fast B = Svängande		12	1	A = 4 B = 5	
6	1	1	6	Stå 45°	Fast	<p>Poängräkning</p>	16	1	2	
7	4	2	6	Stå u	Växlande A Växlande B		12	1	3	
8	4	2	6	Stå u	Växlande A = Upp /Ner B = Upp/Ner		12	1	A = 4 B = 5	

Poängfältskjutning: Max poäng = 48 + 23 = 71



Enköping 4 juni 2006

Station 1



Mål	Avstånd	Målgrupp	Målspel
1/7-del grön	25 m	A	Upp-Ned
1/6-del orange	25 m	A	Upp-Ned
B45 svart	43 m	B	Fast

Station 2



C15 grön	16 m		Upp-Ned
C15 blå			
C15 orange			



Station 3



Mål	Avstånd	Målgrupp	Målspel
Snabbmål 2 Grön oval	20 m		Fast
L2 orange	20 m		Fast

Station 4



C40 svart	24 m	A	Upp/ned
C25 gul S20 svart	34 m	B	Fast



Station 5



Mål	Avstånd	Målgrupp	Målspel
C20 orange	21 m	A	Fast
Diamant grön	21 m	A	Fast
1/7 svart	21 m	B	Svängande Fram-Bort

Station 6



Snabbskjutningstavla Svart	65 m	A	Fast
-------------------------------	------	----------	------



Station 7



Mål	Avstånd	Målgrupp	Målspel
1/7-del orange 1/7-del blå	22 m	A	Fram-Bort
C20 grön C20 orange	22 m	B	Fram-Bort

Station 8



Rondell 2 Grön	20 m	A	Växlande Upp-Ned
Oval Orange			-"-
Rondell 2 Röd	20 m	B	Växlande Upp-Ned
Oval Blå			



FÄLTSKYTTEMANUAL

Del 2

Fältskyttestationer

TRETTONDAGSSMÄLLEN

6 januari varje år

Anm

8-mannapatruller

Förutsättningar, mål och målspel är lika från år till år. Max poäng är 320. Ännu har ingen passerat 300 poäng.

Omdöme

En relativt tuff tävling genomförd efter fältskytteregler på precisionsmål.

TRETTONDAGSSMÄLLEN 2010

Enköping 2009-12-27

kombinationstävling Förutsättningar för vapengrupp

Fin (B+C)

OBS inga provskott före precision- snabb- eller fältserier

Stn	Fig	Målgrp	Träff/figur	Skjut- ställning	Visningssätt	Målspel	Skjut- tid	Kontroll		Noteringar	
								Prot.	Mål		
1	1	1	max 5	Stå u	Fast	<u>150</u>	150	1	2		100
2	1	1	max 5	Stå u	Fast	<u>20</u>	20	1	3		
3	1	1	max 5	Stå u 45°	Fram / Bort	<u>10</u>	10	1	4		100
4	1	1	max 5	Stå u 45°	Fram / Bort	<u>8</u>	8	1	5		
5	4	1	max 3	Stå 45°	Fast	<u>12</u>	12	1	6		120
6	4	1	max 3	Stå u 45°	Fast	<u>15</u>	15	1	7		
											320

OBS

Stn 5 och 6 skjuts i en följd utan markering emellan serierna

Vet Å "Fin" och "Grov" får använda stödhand även i serie 2

Poängskjutning: Max poäng = 100 + 100 + 120 = 320

TRETTONDAGSSMÄLLEN 2010

Enköping 2009-12-27

kombinationstävling Förutsättningar för vapengrupp GroV (A+R)

OBS inga provskott före precision- snabb- eller fältserier

Stn	Fig	Målgrp	Träff/figur	Skjut-ställning	Visningssätt	Målspel	Skjut-tid	Kontroll		Noteringar	
								Prot.	Mål		
1	1	1	max 5	Stå u	Fast	<u>150</u>	150	1	2		100
2	1	1	max 5	Stå u	Fast	<u>30</u>	30	1	3		
3	1	1	max 5	Stå u 45°	Fram / Bort	<u>14</u>	14	1	4		100
4	1	1	max 5	Stå u 45°	Fram / Bort	<u>12</u>	12	1	5		
5	4	1	max 3	Stå 45°	Fast	<u>15</u>	15	1	6		120
6	4	1	max 3	Stå u 45°	Fast	<u>18</u>	18	1	7		
											320

OBS

Stn 5 och 6 skjuts i en följd utan markering emellan serierna

Vet Ä "Fin" och "GroV" får använda stödhand även i serie 2

Poängskjutning: Max poäng = 100 + 100 + 120 = 320

Station 1 och 2



Mål Vanliga precisionstavlan

Avstånd ABCR 25 m

Målgrupp En fast målgrupp

Målspel Fast

Station 3 och 4



Mål Gamla duellspiegeln

Avstånd ABCR 25 m

Målgrupp En målgrupp

Målspel Fram / Bort

OBS

Skall byggas snyggare än fotot. Täck den sönderskjutna fyrkantiga ramen med en första generationens duellspiegel vänd med baksidan mot skytten

Placera figurens nummerlapp på duellställets överliggaren enl tidigare

Station 5 och 6



- Mål** Nationell helmatchspegel
- Avstånd** Min 17 m, max 22 m (välj ett avstånd som blir bekvämt för skyttarna)
- Målgrupp** Fast
- Målspel** Fast

Placera nummerlappen på målställningens överliggare